

Preisliste Händler 2026 Europa

Gültig für Auslieferungen vom 01.01.2026 bis 31.12.2026
Preise in EURO



Inhaltsverzeichnis

- 4 Wichtige Hinweise zur Preisliste
- 4 Stoffe
- 5 Pflegehinweise
- 6 Wichtige Hinweise zu Ihrer Bestellung und Lieferung
- 6 Servicearbeiten
- 7 Gewichtsliste inkl. Verpackung
- 7 Verwendungsort
- 7 Befestigungen
- 8 Übersicht Sofortlieferprogramm (1–4 Arbeitstage ab Werk)
- 9 Kosten bei Änderung oder Annullation von Bestellungen oder regulären Lieferterminen

Sonnenschirme – Mittelstock aus Holz / Aluminium Holzoptik

- 10 ALEXO®
- 12 TEAKWOOD
- 16 PIAZZA® (Aluminium Holzoptik) NEU

Sonnenschirme – Mittelstock aus Aluminium

- 20 ALU-SMART
- 24 ALU-TWIST

Sonnenschirme – Seitenmast aus Aluminium

- 26 SUNWING® Casa
- 30 SOMBRANO® S+
- 34 PENDALEX® P+

Windfeste Sonnenschirme – Seitenmast / Mittelstock aus Aluminium

- 38 FORTANO®
- 42 FORTINO® Pro NEU
- 44 FORTERO® Pro NEU
- 48 FORTELLO® Pro NEU
- 52 FORTELLO® LED

Grossschirme – Seitenmast / Mittelmast aus Aluminium

- 56 AMBIENTE Nova
- 60 CASTELLO® Pro
- 64 PALAZZO® Style / E
- 74 PALAZZO® Noblesse / E
- 84 PALAZZO® Royal / E

- 94 Überzüge lose (Preis für Spezialgrößen auf Anfrage)
- 102 Allgemeine Geschäftsbedingungen
- 103 Bilder-Übersicht Zubehör

© Alle Rechte vorbehalten. Bilder dürfen nicht ohne schriftliche Genehmigung der Firma Glatz AG reproduziert oder für andere Zwecke verwendet werden.

Modell- und Designänderungen bleiben vorbehalten.
Stand 31.10.2026

01/2026 de – 259 420 01 412 © by Glatz AG

Immer eine massgeschneiderte Lösung

Jeder Ort ist anders. Deswegen gibt es unsere Schirmmodelle praktisch in jeder möglichen Variation. Auf diese Einzigartigkeit sind wir sehr stolz. Wir bieten für jeden Einsatz eine wortwörtlich massgeschneiderte Lösung an. Von dem kleinen verwinkelten Balkon bis zur weitläufigen Terrasse eines Grand Hotels.

Wichtige Hinweise zur Preisliste

Preise

- UVP: Unverbindliche, empfohlene Verkaufspreise des Herstellers, ohne Lieferung- und Montageservice vor Ort.
- EK-Basis: Händlereinkaufspreise, exkl. MWST, vor Abzug der Händlerrente.
- Preis- und Produktänderungen bleiben vorbehalten.

Gewährleistung 2 Jahre

Glatz AG übernimmt die Gewährleistung für einwandfreie Waren. Die detaillierten Angaben dazu finden Sie in den «Allgemeinen Lieferbedingungen der Glatz AG».

Massangaben

Bei den Massangaben der Schirme sind aufgrund der unterschiedlichen Stoffe und der Spannungsstärke leichte Abweichungen möglich (siehe Tabelle beim jeweiligen Schirmmodell).

Glatz Zubehör

Achten Sie darauf, dass nur original Glatz Zubehör für die Sonnenschirme verwendet wird. Nur dann sind die optimale Nutzung und die Glatz Gewährleistung garantiert.

Versand- und Verpackungskostenanteil

Die Kosten für Verpackung und Versand richten sich nach dem Gewicht. Die Angaben dazu finden Sie auf Seite 6.

Fragen und Antworten

Die Internetseite von Glatz beantwortet die am häufigsten gestellten Fragen. Die Antworten darauf finden Sie auf www.glatz.com.

Stoffe

Stoffqualität 2

100 % Polyester ca. 220 g/m², Lichtechtheit 5–6, UV-Protection > 98 %, pflegeleicht und schmutzabweisend, fäulnishemmend ausgerüstet. Optimaler Schutz gegen direkte ultraviolette Strahlen. Nicht empfohlen für windexponierte Lagen. Farben 100–199.

Stoffqualität 4

100 % Polyester ca. 250 g/m², spinndüsengefärbt aus Stapelfaser, Lichtechtheit 7, UV-Protection > 98 %, pflegeleicht und schmutzabweisend, fäulnishemmend ausgerüstet. Optimaler Schutz gegen direkte ultraviolette Strahlen. Empfohlen für windexponierte Lagen. Farben 400–499.

Stoffqualität 5

100 % Polyacryl ca. 300 g/m², spinndüsengefärbt, Lichtechtheit 7–8, UV-Protection > 98 %, fleck-, wasser- und ölbeständig, fäulnishemmend ausgerüstet. Optimaler Schutz gegen direkte ultraviolette Strahlen. Empfohlen für stark windexponierte Lagen. Farben 500–899.

Lichtechtheit

Unter Lichtechtheit versteht man die Beständigkeit von Farben gegenüber der Einwirkung von Licht und Strahlung im UV-Bereich. Je hochwertiger der Stoff (z.B. Polyacryl) desto höher die Lichtechtheit.

Schutzhülle

Die Lebensdauer und das Ausbleichen der Stoffe kann durch den Gebrauch der Schutzhülle verlängert werden und sie wird daher durch Glatz empfohlen.

Sonneneinstrahlung (UV-Strahlung), Witterung (Wind, Regen, Schnee) und Nutzungsdauer/-häufigkeit beeinflussen die Lebensdauer der Schutzhülle, daher muss sie regelmässig ersetzt werden. Je nach Einsatzbedingungen kann es in bestimmten Fällen auch nach kurzer Zeit nötig sein, die Schutzhülle auszutauschen. Die Überwinterung von Sonnenschirm und Schutzhülle an einem geschützten/trockenen Ort erhöht deren Lebensdauer zusätzlich.



UV-Protection > 98%: Gütesiegel für exzellenten Schutz vor direkter UV-Strahlung.

Glatz Stoffqualität	Material	Grammage	Lichtechtheit (erste Farbveränderungen)	Wassersäule	UV-Schutz	Optik
5	100 % Polyacryl Spinndüsen- gefärbt	300 g/m ²	Level 7–8 Min. 350–700 Tage	> 350 mm	> 98 %	Matter Look, Doppelrolliersaum (Grossschirme), einfacher Rolliersaum (Gartenschirme), Bindgurt
4	100 % Polyester Spinndüsen- gefärbt aus Stapelfaser	250 g/m ²	Level 7 Min. 350 Tage	> 150 mm	> 98 %	Matter Look, einfacher Rolliersaum, eingenähte Bindebänder
2	100 % Polyester Stückgefärbt	220 g/m ²	Level 5–6 Min. 80–160 Tage	> 100 mm	> 98 %	Glänzender Look, Overlock Abschluss, eingenähte Bindebänder

Pflegehinweise

- Das Tuch darf nie über einen längeren Zeitraum im nassen oder feuchten Zustand aufgerollt oder zusammengefaltet sein.
- Abgefallene Blätter oder Insektenexkremate sind nach Möglichkeit sofort zu entfernen (Ausgangspunkt für mikrobiellen Befall).
- Verschmutzungen werden am besten mit einer weichen Bürste trocken ausgebürstet.
- Flecken können mit handwarmem Wasser, einer weichen Bürste und einem Waschmittel behandelt werden. Anschliessend mit klarem Wasser gut nachspülen, trocknen lassen und evtl. mit einem handelsüblichen Imprägniermittel nachbehandeln.
- Es dürfen keine aggressiven Waschmittel verwendet werden (pH-Wert 7).
- Achten Sie beim Öffnen, Schliessen und Verstellen des Schirmes, dass der Stoff nicht an Mauern und desgleichen anstösst oder zwischen Gestellteilen eingeklemmt wird.
- Achten Sie darauf, dass geschlossene Schirme gebunden, und die Tuchteile nach aussen gefaltet sind. Schirme dürfen nicht im Wind flattern. Scheuerstellen und Löcher sind kein Reklamationsgrund.

Produkteigenschaften

Unabhängig von dem hohen Standard der Technik bei der Herstellung von Markisenstoffen gibt es durch die Behandlung der Gewebe Erscheinungen, die unvermeidlich sind. Um Missverständnisse zu vermeiden, wollen wir Sie auf nachstehende Produkteigenschaften ausdrücklich hinweisen. Grundsätzlich treten diese Effekte in unterschiedlicher Stärke bei fast allen Markisenstoffen auf. Sie mindern aber in keiner Weise die Qualität der Stoffe und sind kein Reklamationsgrund.

Knickfalten

Bei der Konfektion und beim Falten der Markisenstoffe entstehen Knickfalten. Dabei kann es, speziell bei hellen Farben, im Knick zu Oberflächeneffekten kommen, die im Gegenlicht dunkler wirken. Sie mindern den Wert der Gebrauchstauglichkeit der Schirme nicht und sind kein Reklamationsgrund.

Weissbruch

Weissbruch sind helle Streifen, die bei der Verarbeitung und durch das Falten der Schirme entstehen. Sie lassen sich auch bei grösster Sorgfalt nicht immer vermeiden und sind daher kein Reklamationsgrund.

Spickelnaht

Bei gewissen Schirmen kann es beim Überzug je nach Grösse und Dessin aufgrund der verarbeitenden Stoffbreite zu Spickelnähten kommen. Sie mindern den Wert des Stoffes jedoch nicht und sind darum kein Reklamationsgrund.

Feuchtigkeit

Schirme, welche in nassem oder feuchtem Zustand geschlossen wurden, sind baldmöglichst zum Trocknen wieder zu öffnen.

Stockflecken

Überzüge / Schutzhüllen können Stockflecken aufweisen. Bei Stockflecken handelt es sich um einen Feuchtigkeitsschaden, der z.B. auf Textilien eine gelbliche, grünliche oder bräunliche

Verfärbung, meist begleitet von Schimmelpilzen, hervorruft. Um das Risiko der Stockfleckenbildung an Überzug und Schutzhülle möglichst gering zu halten, empfehlen wir Ihnen folgende Hinweise zu befolgen:

- Schirme, welche in nassem oder feuchtem Zustand geschlossen wurden, sind baldmöglichst zum Trocknen wieder zu öffnen.
- Auch beim geschlossenen Schirm und Einsatz der Schutzhülle können Luftfeuchtigkeit und Schimmelpilzsporen auf den Schirmbezug / Schutzhülle gelangen. Wir empfehlen deshalb, den Schirm von Zeit zu Zeit zu öffnen und trocknen zu lassen.
- Von einer Überwinterung im Freien raten wir ab, da bei winterlichem Klima die Bildung von Kondenswasser begünstigt wird und diese Feuchtigkeit mangels Belüftung über längere Zeit in der Schutzhülle liegen bleibt.

Korrosion

Jedes Metall korrodiert früher oder später, je nach Umgebungsbedingungen, in denen es sich befindet. Um die Metalle, die für die Herstellung unseres Sortimentes verwendet werden angemessen zu schützen, werden Oberflächenbehandlungen, teilweise mehrschichtig, eingesetzt. Beim Einsatz der Schirme sowie des Zubehöres in besonders aggressiver Umgebung ist mit vorzeitiger Korrosion zu rechnen. Als besonders aggressive Umgebung gelten insbesondere Küste und Küstennähe, Pool-Umgebung sowie Industrielle Bereiche (C4 und C5, gemäss ISO 12944-2). Korrosion ist in den meisten Fällen kein Reklamationsgrund.

Feuerverzinkung

Durch das Feuerverzinken erhalten Stahlteile eine dicke Zinkbeschichtung, welche eine langlebige, hervorragende Korrosionsbeständigkeit ergibt.

Edelstahl

Das von Glatz gelieferte Zubehör aus Edelstahl wird in der Materialqualität 1.4301 / 304 hergestellt, dem Industriestandard für Outdoor-Artikel. Dennoch sollte es, wie alle Gegenstände, die ständig dem Wetter ausgesetzt sind, von Zeit zu Zeit etwas gepflegt werden, damit es wie neu aussieht. Obwohl der verwendete Edelstahl grundsätzlich korrosionsbeständig ist, können insbesondere durch Salz- oder Chloreinwirkung gelegentlich kleine, braune Flecken auf der Oberfläche auftreten. Sie beeinflussen weder die Haltbarkeit noch die Lebensdauer des Produktes. Es handelt sich um eine oberflächliche Verfärbung, die eine Reinigung erforderlich macht. Danach sieht der Edelstahl aus wie neu.

Falls auf dem Edelstahl braune Flecken auftreten, Oberfläche mit Schwamm abreiben (immer in Richtung der Oberflächenbehandlung). Bei älteren Flecken sollte das Material mit einem «Edelstahl-Reiniger» behandelt werden.

Mit oben erwähnter Pflege werden Sie viele Jahre Freude an Ihrem Glatz-Produkt haben.

Granit

Granitsockel sind sehr robuste Natursteine. Kleinere Einschlüsse und Struktur-/Farbunterschiede können vorkommen. Sie können je nach Charge variieren und bringen keinerlei Qualitätseinbussen mit sich.

Gewichtsliste inkl. Verpackung

Schirme	
ALEXO® / ALU-SMART / ALU-TWIST	5–10 kg
TEAKWOOD	26–30 kg
PIAZZA®	9–12 kg
SUNWING® Casa	16–22 kg
SOMBRANO® S+	39–52 kg
PENDALEX® P+	29–33 kg
FORTANO®	43–45 kg
FORTINO® Pro	8–11 kg
FORTERO® Pro	15–20 kg
FORTELLO® Pro / LED	23–33 kg
AMBIENTE Nova	86–90 kg
CASTELLO® Pro	62–77 kg
PALAZZO® Style	71–91 kg
PALAZZO® Noblesse	81–129 kg
PALAZZO® Royal	213–293 kg

Zubehör Auswahl	
Bodenhülse ST, BT, PX	0.8–1.2 kg
Übergangrohr ST, BT, PX	1.3–2.6 kg
Mauerkonsole Z	2.7 kg
Standrohr Z	1.4–1.8 kg
Bodenhülse M4	4.4 kg
Sockelrahmen M4 (ohne Platten)	16–22 kg
Rollensockelrahmen M4 (ohne Platten)	33–37 kg
Montageplatte M4	8.5–28 kg
Mauerkonsole M4	7–11 kg
Standrohr M4	2–2.8 kg

Gewichtsangaben sind Brutto-Gewichte für die Berechnung der Versand- und Verpackungskosten. Gewichte von Sockeln inkl. Verpackungen sind anzufragen.

Verwendungsort



Hotel & Gastronomie

Dieses Schirmmodell eignet sich besonders für den anspruchsvollen Alltag im Gastgewerbe und lässt sich in Farbe, Form und Grösse mit anderen Modellen kombinieren.



Terrasse

Ob gross, klein, quadratisch oder rechteckig—dieses Modell passt sich den Gegebenheiten der Terrasse an und setzt den passenden Akzent im Aussenbereich.



Wiese

Aufgrund seiner Funktionalität und Robustheit empfiehlt sich dieses Schirmmodell hervorragend auf kleinen wie grossen Rasenflächen.



Balkon

Mit diesem Modell liegt selbst der letzte Winkel des Balkons im Schatten und nimmt aufgrund seines Designs kaum Platz in Anspruch.

Befestigungen



Sockel

Dieser Schirmtyp lässt sich in einem Sockel oder einem Standfuss mit Gewicht befestigen. Dabei ist der Standort ohne Montageaufwand jederzeit veränderbar.



Rasendorn

Mittels Rasendorn, der im Boden versenkt wird, lässt sich dieses Modell binnen kürzester Zeit an einem neuen Standort im weichen Untergrund versetzen.



Mauerkonsole

Mauern und Wände sind für uns kein Hindernis, da dank Mauerkonsole dieses Schirmmodell problemlos daran befestigt werden kann.



Bodenhülse

Soll das Schirmmodell an einem Platz fest fixiert werden, bietet sich eine Bodenhülse zum Einbetonieren an.



Balkonbride

Bei einem begrenzten Platzangebot kann dieses Schirmmodell mit einer Klammer am Balkongeländer befestigt werden.



Empfehlung

Verwenden Sie das Original-Zubehör von Glatz für eine optimale Befestigung und Standsicherheit. Nur dann sind die optimale Nutzung und die Glatz Gewährleistung garantiert.

Übersicht Sofortlieferprogramm (1–4 Arbeitstage ab Werk)

ALEXO®		Stoffqualität 4		Volant
Eschenholz		453		ohne Volant
PIAZZA®	Stoffqualität 2	Stoffqualität 4		Volant
Aluminium Holzoptik	158	453		ohne Volant
ALU-SMART	Stoffqualität 2	Stoffqualität 4		Volant
Aluminium natureloxiert	151/156/157/158	404/417/420/422/453/461		ohne Volant
ALU-TWIST	Stoffqualität 2	Stoffqualität 4		Volant
Aluminium natureloxiert	151/156/157/158	404/417/420/422/453/461		ohne Volant
SUNWING® Casa	Stoffqualität 2	Stoffqualität 4	Stoffqualität 5	Volant
Aluminium natureloxiert		417/420/422/453/461	501/502/523/686/803	ohne Volant
Aluminium anthrazit pulverbeschichtet	151/157/158			
SOMBRANO® S*	Stoffqualität 2	Stoffqualität 4	Stoffqualität 5	Volant
Aluminium natureloxiert		404/417/420/422/453/461	501/502/523/556/686/803	ohne Volant
Aluminium anthrazit pulverbeschichtet	157/158			
PENDALEX® P*			Stoffqualität 5	Volant
Aluminium natureloxiert			523	ohne Volant
Aluminium anthrazit pulverbeschichtet				
FORTANO®	Stoffqualität 2	Stoffqualität 4	Stoffqualität 5	Volant
Aluminium natureloxiert		420/453	523	ohne Volant
Aluminium anthrazit pulverbeschichtet	158			
FORTINO® Pro	Stoffqualität 2	Stoffqualität 4	Stoffqualität 5	Volant
Aluminium natureloxiert	158	453	523	ohne Volant
FORTERO® Pro	Stoffqualität 2	Stoffqualität 4	Stoffqualität 5	Volant
Aluminium natureloxiert	158	453	523	ohne Volant
FORTELLLO® Pro	Stoffqualität 2	Stoffqualität 4	Stoffqualität 5	Volant
Aluminium natureloxiert	158	453	523	ohne Volant
FORTELLLO® LED	Stoffqualität 2	Stoffqualität 4	Stoffqualität 5	Volant
Aluminium natureloxiert	158	453	523	ohne Volant

Lieferzeit



Die Lieferzeit setzt sich aus Produktions- und Transportzeit zusammen. Der Termin «Abgehend ab Werk ca.» entspricht dem Übergabedatum an den Frachtführer. Die Transportzeit entspricht der Laufzeit: Übergabedatum an den Frachtführer bis zur Übergabe an den Empfänger und ist je Land / Region unterschiedlich. Eine Laufzeitübersicht je Land / Region wird auf Anfrage gerne zur Verfügung gestellt.

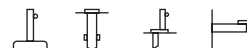

Gestell	10 Streben Schweizer Eschenholz Stock Ø 30 mm Zahnkranzgelenk aus verchromtem Zinkdruckguss Streben aus flexiblem, bruchsicherem Fiberglas
Funktion	Öffnen mittels Hochdrücken des Schiebers Neigbar bis 90°
Gestellfarbe	Farblos lackiertes Schweizer Eschenholz
Schirmbezug	Stoffqualität 4, 5

Volant	Mit oder ohne erhältlich Bei der Ausführung ohne Volant ist der Stoff mit weissen Lederecken verstärkt
Schutzhülle	Optional bestellbar
Wichtig	Holz ist ein Naturprodukt und sollte deshalb nicht längere Zeit dem Regen ausgesetzt sein!

Gestell Eschenholz, ohne Volant

Form	Nenngrösse	Anzahl Streben	Stoffqualität 4 ¹⁵ Farben 400-499		Stoffqualität 5 Farben 500-899		Bestellnummer
			EK-Basis	UVP	EK-Basis	UVP	
○	Ø 200	10	371.-	445.-	554.-	665.-	180 00 200 751
	Ø 220	10	462.50	555.-	646.-	775.-	180 00 220 751

Gestell Eschenholz, mit Volant

Form	Nenngrösse	Anzahl Streben	Stoffqualität 4 ¹⁵ Farben 400-499		Stoffqualität 5 Farben 500-899		Bestellnummer
			EK-Basis	UVP	EK-Basis	UVP	
○	Ø 200	10	371.-	445.-	554.-	665.-	180 00 200 750
	Ø 220	10	462.50	555.-	646.-	775.-	180 00 220 750

Sofortlieferprogramm (1-4 Arbeitstage ab Werk)

Gestellfarbe	Stoffqualität 4	Volant
Eschenholz	453	ohne Volant

¹⁵ Ab einer Bestellmenge von 10 Stück in der Stoffqualität 4, muss die Lieferzeit im Glatz Verkaufs-Innendienst angefragt werden.

Nenngrösse	Seitenabstand	Stock Ø	Grundfläche	Höhe Gelenk	Schliesshöhe / mit Volant	Durchgangshöhe / mit Volant	Gesamthöhe	Fundament	Mindestgewicht Sockel	Max. zul. Windg. offen
cm	cm	cm	m ²	cm	cm	cm	cm	cm	kg	km/h (Bft.)
A	AS	M		D	E / E ¹	F / F ¹	G	C		
Ø 200	190	3.0	2.9	101	135 / 120	205 / 190	245	40 x 40	30	20 (4)
Ø 220	210	3.0	3.6	101	125 / 110	200 / 185	245	40 x 40	30	20 (4)

Die angegebenen Masse sind gerechnete Mittelwerte und können am Produkt leicht abweichen ($\pm 2\% \pm 5$ cm).

Die Höhenmasse basieren auf der Bodenhülse ST. Bei den Sockelvarianten weichen diese unerheblich ab. Ausgenommen Stahlsockel minus 5 cm.

Die maximal zulässigen Windgeschwindigkeiten gemäss Tabelle gelten für horizontal gestelltes Schirmteil und erfordern die fixe Verankerung im Boden. Ein Sockel mit dem angegebenen Mindestgewicht reicht dafür nicht aus.

Bei mehreren Schirmen ist ein Mindestabstand von 20 cm zwischen zwei Schirmen, sowie auch zu Wänden einzuhalten.

Schutzhülle

Schutzhülle aus beschichtetem, reissfestem Polyestergewebe

Schutzhülle	Zwingend notwendig	Verkaufspreise		Bestellnummer
		EK-Basis	UVP	
Schutzhülle		54.–	65.–	350 01 609 983

Zubehör

Elektro-Zubehör

OSYRION Spot LED Akku-Licht, 2er Set, mit Fernbedienung, inkl. Ladegerät und Ladekabel		112.50	135.–	350 01 563 000
OSYRION Spot LED Akku-Licht, 4er Set, mit Fernbedienung, inkl. Ladegerät und Ladekabel		229.–	275.–	350 01 563 100

Befestigungen

Bodenhülsen

Bodenhülse ST, Stahl feuerverzinkt	Übergangrohr ST	104.–	125.–	350 01 205 105
------------------------------------	-----------------	-------	-------	----------------

Mauerkonsolen

Mauerkonsole Z, 180 mm, Stahl feuerverzinkt	Standrohr Z	166.–	199.–	350 01 205 000
---	-------------	-------	-------	----------------

Sockel

Betonsockel Z, 30 kg, Ø 47 × 10 cm, Beton hell	Standrohr Z	74.–	89.–	350 01 111 016
Betonsockel Z, 40 kg, Ø 60 × 8.5 cm, Beton hell	Standrohr Z	91.–	109.–	350 01 111 116
¹ Betonsockel Z, 40 kg, Ø 60 × 8.5 cm	Standrohr Z	82.50	99.–	350 01 109 529
1/2 Granitsockel Z, 30 kg, 50 × 33 × 7 cm, Naturstein	Standrohr Z	82.50	99.–	350 01 109 480
Granitsockel Z, 40 kg, 50 × 50 × 8 cm, Naturstein, matt NEU	Standrohr Z	149.–	179.–	350 01 109 432
³ Rollen-Set zu Granitsockel Z, 40/55/90 kg / M4, 120 kg, Ø 5 cm, Stahl verzinkt		66.–	79.–	350 01 109 487
^{3,8} Rollen-Set zu Granitsockel Z, 40/55/90 kg / M4, 120 kg, Ø 5 cm, Edelstahl 1.4301 / 304		166.–	199.–	350 01 109 486
Stahlsockel Z, 40 kg, 58.5 × 58.5 × 2 cm, Stahl feuerverzinkt	Standrohr Z	462.50	555.–	350 01 100 810
³ Rollen-Set zu Stahlsockel Z, 40/55 kg, Ø 5 cm, Stahl verzinkt		66.–	79.–	350 01 101 001
^{3,8} Rollen-Set zu Stahlsockel Z, 40/55 kg, Ø 5 cm, Edelstahl 1.4301 / 304		166.–	199.–	350 01 101 000

Diverse Befestigungsarten

Rasendorn Z, 85 × 150 × 350 mm, Stahl feuerverzinkt	Standrohr Z	82.50	99.–	350 01 205 400
---	-------------	-------	------	----------------

Standrohre / Übergangsröhre

Standrohr Z, Ø 25–33 mm, Stahl feuerverzinkt		74.–	89.–	350 01 200 135
Übergangrohr ST, Ø 25–33 mm, Stahl feuerverzinkt		104.–	125.–	350 01 205 100

¹ solange Vorrat

³ nur für glatte, fugenlose Oberflächenbeläge geeignet

⁸ geeignet für korrosive Umgebung

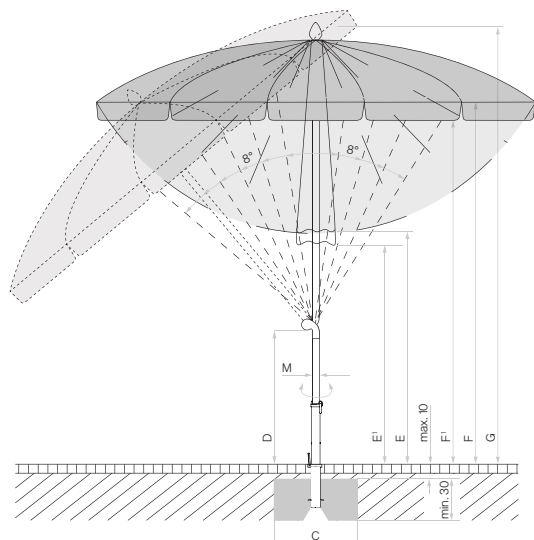

Loser Deckbelag max. 10 cm,
 Betondicke min. 30 cm (Frosttiefe beachten),
 Wasserabfluss gewährleisten.

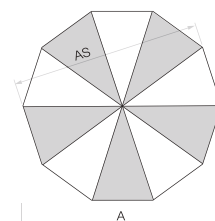

10-teilig

TEAKWOOD

Befestigung



Verwendungsort



Gestell	8 Streben Naturbelassenes Teakholz Stock durchgehend Ø 48 mm Rostfreie Beschläge an Strebenenden Stoffecken mit Leder verstärkt	Gestellfarbe	Edles Teakholz
Funktion	Flaschenzug zum Öffnen und Schliessen Fixierbar mit einem Metallstift Schieber auf diversen Höhen fixierbar für optimale Stoffspannung Lederlaschen zum Fixieren des Seils	Schirmbezug	Stoffqualität 4, 5 Stoffecken mit Leder (weiss) verstärkt
		Volant	Nur ohne erhältlich
		Schutzhülle	Im Lieferumfang inbegriffen
		Wichtig	Das Holz ist in naturbelassenem Zustand und folglich unbehandelt. Das Holz kann Farbstoffe und holzeigene Öle absondern, die auf einem hellen Überzug Rückstände hinterlassen. Diese Tatsache kann nicht eliminiert werden und ist kein Reklamationsgrund.

Gestell Teakholz, unbehandelt

Form	Nenngrösse	Anzahl Streben	Stoffqualität 4 ¹⁵ Farben 400-499		Stoffqualität 5 Farben 500-899		Bestellnummer
			EK-Basis	UVP	EK-Basis	UVP	
	cm						
○	Ø 300	8	1579.-	1895.-	1862.50	2235.-	166 00 300 731
	Ø 350	8	1662.50	1995.-	1954.-	2345.-	166 00 350 731
□	330 x 330	8	1771.-	2125.-	2079.-	2495.-	166 00 331 731

¹⁵ Ab einer Bestellmenge von 10 Stück in der Stoffqualität 4, muss die Lieferzeit im Glatz Verkaufs-Innendienst angefragt werden.

Nenngrösse	Seitenabstand	Stock Ø	Grundfläche	Schliesshöhe	Durchgangshöhe	Gesamthöhe	Fundament	Mindestgewicht für Sockel	Max. zul. Windg. offen
cm	cm	cm	m ²	cm	cm	cm	cm	kg	km/h (Bft.)
A	AS	M		E	F	G	C		
Ø 300	275	4.8	6.4	135	220	285	60 x 60	40	30 (5)
Ø 350	325	4.8	8.7	105	215	285	60 x 60	55	30 (5)
330 x 330	-	4.8	10.9	45	220	285	70 x 70	70	30 (5)

Die angegebenen Masse sind gerechnete Mittelwerte und können am Produkt leicht abweichen ($\pm 2\% \pm 5\text{ cm}$).

Die Höhenmasse basieren auf der Bodenhülse PX. Bei den Sockelvarianten weichen diese unerheblich ab. Ausgenommen Stahlsockel minus 7.5 cm.

Bei den Varianten mit einer Montageplatte und dem Standrohr M4 reduzieren sich die angegebenen Höhenmasse um 12-13cm.

Die maximal zulässigen Windgeschwindigkeiten gemäss Tabelle erfordern die fixe Verankerung im Boden. Ein Sockel mit dem angegebenen Mindestgewicht reicht dafür nicht aus.

Bei mehreren Schirmen ist ein Mindestabstand von 20 cm zwischen zwei Schirmen, sowie auch zu Wänden einzuhalten.

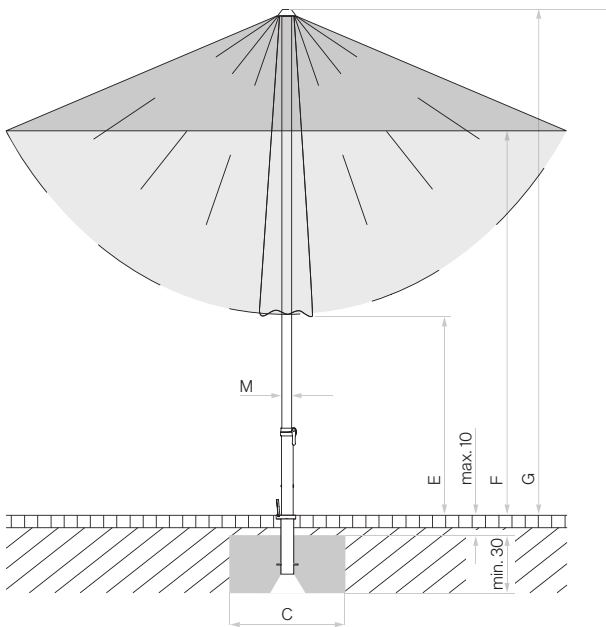

Looser Deckbelag max. 10 cm,
 Betondicke min. 30 cm (Frosttiefe beachten),
 Wasserabfluss gewährleisten.

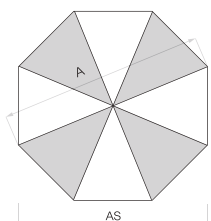

8-teilig

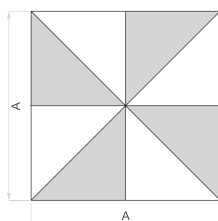

8-teilig

Zubehör TEAKWOOD

Schutzhülle

	Zwingend notwendig	Verkaufspreise		Bestellnummer
		EK-Basis	UVP	
Schutzhülle aus beschichtetem, reissfestem Polyestergewebe				
Schutzhülle mit Stab und Reissverschluss		82.50	99.–	350 01 609 979

Zubehör

Elektro-Zubehör

OSYRION Spot LED Akku-Licht, 2er Set, mit Fernbedienung, inkl. Ladegerät und Ladekabel		112.50	135.–	350 01 563 000
OSYRION Spot LED Akku-Licht, 4er Set, mit Fernbedienung, inkl. Ladegerät und Ladekabel		229.–	275.–	350 01 563 100

Befestigungen

	Zwingend notwendig	Verkaufspreise		Bestellnummer
		EK-Basis	UVP	
Bodenhülsen				
Bodenhülse PX, Stahl feuerverzinkt	Übergangsröhr PX	104.–	125.–	350 01 207 001
Bodenhülse PX, Edelstahl 1.4301 / 304	Übergangsröhr PX	204.–	245.–	350 01 207 011
Montageplatten				
Montageplatte M4 / M8, 30 × 30 × 1.5 cm, Stahl feuerverzinkt	Standrohr M4	246.–	295.–	350 01 226 921
Montageplatte M4 spezial, für Aufbauhöhe 50–149 mm, Stahl feuerverzinkt	Standrohr M4	879.–	1055.–	350 01 226 932
Montageplatte M4 spezial, für Aufbauhöhe 150–350 mm, Stahl feuerverzinkt	Standrohr M4	879.–	1055.–	350 01 226 930
Montageplatte M4 für hohe Dämmungen (50-350 mm), Aufbauhöhen (50-350 mm) nach Mass (höher auf Anfrage), Stahl feuerverzinkt	Standrohr M4	1279.–	1535.–	350 01 222 510
Mauerkonsolen				
Mauerkonsole Z, 180 mm, Stahl feuerverzinkt	Standrohr Z	166.–	199.–	350 01 205 000
Sockel				
Betonsockel Z, 40 kg, Ø 60 × 8.5 cm, Beton hell	Standrohr Z	91.–	109.–	350 01 111 116
1 Palette (20 Stück) Betonsockel Z, 40 kg, Ø 60 × 8.5 cm, Beton hell	Standrohr Z	1687.50	2025.–	350 01 112 116
¹ Betonsockel Z, 40 kg, Ø 60 × 8.5 cm	Standrohr Z	82.50	99.–	350 01 109 529
Betonsockel Z, 55 kg, Ø 60 × 11 cm, Beton hell	Standrohr Z	121.–	145.–	350 01 111 216
1 Palette (20 Stück) Betonsockel Z, 55 kg, Ø 60 × 11 cm, Beton hell	Standrohr Z	2229.–	2675.–	350 01 112 216
Betonsockel Z, 70 kg, Ø 75 × 9 cm, Beton hell	Standrohr Z	157.50	189.–	350 01 111 316
Granitsockel Z, 40 kg, 50 × 50 × 8 cm, Naturstein, matt NEU	Standrohr Z	149.–	179.–	350 01 109 432
¹ Granitsockel Z, 55 kg, 59 × 59 × 8 cm, Naturstein	Standrohr Z	179.–	215.–	350 01 109 447
Granitsockel Z, 55 kg, 59 × 59 × 8 cm, Naturstein, matt NEU	Standrohr Z	183.–	220.–	350 01 109 434
Granitsockel Z, 90 kg, 75 × 75 × 8 cm, Naturstein, matt NEU	Standrohr Z	246.–	295.–	350 01 109 436
³ Rollen-Set zu Granitsockel Z, 40/55/90 kg / M4, 120 kg, Ø 5 cm, Stahl verzinkt		66.–	79.–	350 01 109 487
^{3,8} Rollen-Set zu Granitsockel Z, 40/55/90 kg / M4, 120 kg, Ø 5 cm, Edelstahl 1.4301 / 304		166.–	199.–	350 01 109 486
Stahlsockel Z, 40 kg, 58.5 × 58.5 × 2 cm, Stahl feuerverzinkt	Standrohr Z	462.50	555.–	350 01 100 810
Stahlsockel Z, 55 kg, 68.5 × 68.5 × 2 cm, Stahl feuerverzinkt	Standrohr Z	662.50	795.–	350 01 100 910
³ Rollen-Set zu Stahlsockel Z, 40/55 kg, Ø 5 cm, Stahl verzinkt		66.–	79.–	350 01 101 001
^{3,8} Rollen-Set zu Stahlsockel Z, 40/55 kg, Ø 5 cm, Edelstahl 1.4301 / 304		166.–	199.–	350 01 101 000
Rollensockel				
^{3,7} Rollensockel Z, 55 kg, 65 × 65 × 11 cm, Beton hell (ohne Decorplatte)	Standrohr Z + Decorplatte	471.–	565.–	350 01 113 200
^{3,7} 1 Palette (5 Stück) Rollensockel Z, 55 kg, 65 × 65 × 11 cm, Beton hell (ohne Decorplatte)	Standrohr Z + Decorplatte	2246.–	2695.–	350 01 113 280
¹ Decorplatte grauweiss RAL 9002 zu Rollensockel Z, 55 kg, Aluminium-Verbund		104.–	125.–	350 01 113 310
Decorplatte anthrazit RAL 7016 zu Rollensockel Z, 55 kg, Aluminium-Verbund		104.–	125.–	350 01 113 320
^{3,7} Rollensockel Z, 90 kg, 80 × 80 × 11 cm, Beton hell NEU	Standrohr Z	687.50	825.–	350 01 113 400
^{3,7} 1 Palette (5 Stück) Rollensockel Z, 90 kg, 80 × 80 × 11 cm, Beton hell NEU	Standrohr Z	3246.–	3895.–	350 01 113 480
Standrohre / Übergangsröhre				
Standrohr Z, Ø 48 / 55 mm, Stahl feuerverzinkt		96.–	115.–	350 01 201 210
Standrohr Z, Ø 48 / 55 mm, Stahl feuerverzinkt, anthrazit pulverbeschichtet		96.–	115.–	350 01 201 282
Standrohr Z, Ø 48 / 55 mm, Edelstahl 1.4301 / 304		157.50	189.–	350 01 201 300
Standrohr M4, Ø 48 / 55 mm, Stahl feuerverzinkt		82.50	99.–	350 01 200 035
Übergangsröhr PX, Ø 48 / 55 mm, Stahl feuerverzinkt		104.–	125.–	350 01 206 001
Übergangsröhr PX, Ø 48 / 55 mm, Stahl feuerverzinkt, anthrazit pulverbeschichtet		104.–	125.–	350 01 206 082
Übergangsröhr PX, Ø 48 / 55 mm, Edelstahl 1.4301 / 304		157.50	189.–	350 01 206 011

¹ solange Vorrat³ nur für glatte, fugenlose Oberflächenbeläge geeignet⁷ 55 / 90 kg: Bodenfreiheit 7 mm⁸ geeignet für korrosive Umgebung

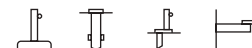

Gestell 8 Streben
Aluminium Holzoptik
Stock durchgehend Ø 48 mm

Funktion Flaschenzug zum Öffnen und Schliessen
Fixierbar mit einem Metallstift
Schieber auf diversen Höhen fixierbar für optimale Stoffspannung

Gestellfarbe Aluminium Holzoptik

Schirmbezug Stoffqualität 2, 4, 5

Volant Nur ohne erhältlich

Schutzhülle Optional bestellbar

Gestell Aluminium, Holzoptik

Form	Nenngrösse	Anzahl Streben	Stoffqualität 2 Farben 158		Stoffqualität 4 ¹⁵ Farben 400-499		Stoffqualität 5 Farben 500-899		Bestellnummer
			EK-Basis	UVP	EK-Basis	UVP	EK-Basis	UVP	
	cm								
○	Ø 250	8	246.-	295.-	454.-	545.-	579.-	695.-	174 00 250 761
	Ø 300	8	287.50	345.-	537.50	645.-	787.50	945.-	174 00 300 761
□	250 x 250	8	329.-	395.-	579.-	695.-	829.-	995.-	174 00 251 761

Sofortlieferprogramm (1-4 Arbeitstage ab Werk)

Gestellfarbe	Stoffqualität 2	Stoffqualität 4	Volant
Aluminium Holzoptik	158	453	ohne Volant

¹⁵ Ab einer Bestellmenge von 10 Stück in der Stoffqualität 4, muss die Lieferzeit im Glatz Verkaufs-Innendienst angefragt werden.

Nenngrösse	Seitenabstand	Stock Ø	Grundfläche	Schliesshöhe	Durchgangshöhe	Gesamthöhe	Fundament	Mindestgewicht für Sockel	Max. zul. Windg. offen
A	AS	M	E	F	G	C			
Ø 250	230	4.8	4.4	110	205	250	60 x 60	40	75 (9)
Ø 300	275	4.8	6.4	90	205	255	70 x 70	55	55 (7)
250 x 250	-	4.8	6.3	60	205	250	70 x 70	55	60 (7)

Die angegebenen Masse sind gerechnete Mittelwerte und können am Produkt leicht abweichen ($\pm 2\% \pm 5\text{ cm}$).

Die Höhenmasse basieren auf der Bodenhülse PX (Aufbau 15 cm). Bei den Sockelvarianten weichen diese unerheblich ab. Ausgenommen Stahlsockel minus 7.5 cm.

Bei den Varianten mit einer Montageplatte und dem Standrohr M4 reduzieren sich die angegebenen Höhenmasse um 12-13cm.

Die maximal zulässigen Windgeschwindigkeiten gemäss Tabelle erfordern die fixe Verankerung im Boden. Ein Sockel mit dem angegebenen Mindestgewicht reicht dafür nicht aus.

Bei mehreren Schirmen ist ein Mindestabstand von 20 cm zwischen zwei Schirmen, sowie auch zu Wänden einzuhalten.

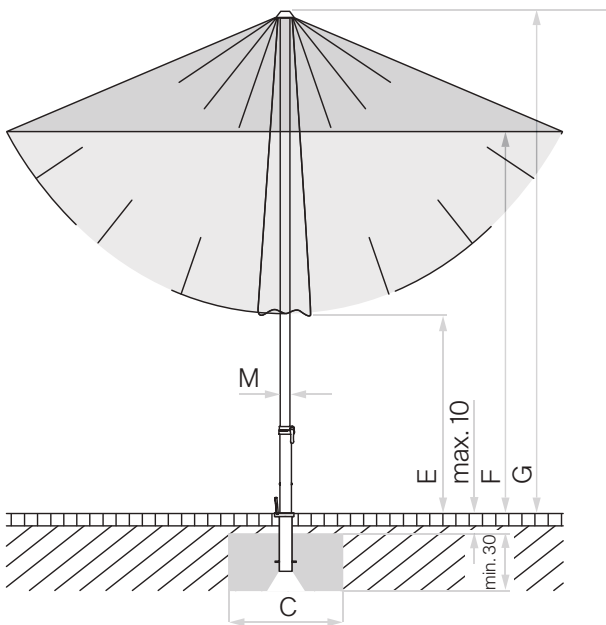

Loser Deckbelag max. 10 cm,
 Betondicke min. 30 cm (Frosttiefe beachten),
 Wasserabfluss gewährleisten.

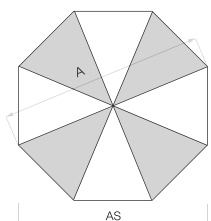

8-teilig

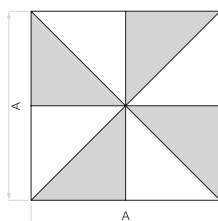

8-teilig

Zubehör PIAZZA®

Schutzhülle

	Zwingend notwendig	Verkaufspreise		Bestellnummer
		EK-Basis	UVP	
Schutzhülle aus beschichtetem, reissfestem Polyestergewebe				
Schutzhülle mit Stab und Reissverschluss, 205 x 45 cm		66.–	79.–	350 01 609 800

Zubehör

Elektro-Zubehör

OSYRION Spot LED Akku-Licht, 2er Set, mit Fernbedienung, inkl. Ladegerät und Ladekabel		112.50	135.–	350 01 563 000
OSYRION Spot LED Akku-Licht, 4er Set, mit Fernbedienung, inkl. Ladegerät und Ladekabel		229.–	275.–	350 01 563 100

Befestigungen

	Zwingend notwendig	Verkaufspreise		Bestellnummer
		EK-Basis	UVP	
Bodenhülsen				
Bodenhülse PX, Stahl feuerverzinkt	Übergangsröhr PX	104.–	125.–	350 01 207 001
Bodenhülse PX, Edelstahl 1.4301 / 304	Übergangsröhr PX	204.–	245.–	350 01 207 011
Montageplatten				
Montageplatte M4 / M8, 30 × 30 × 1,5 cm, Stahl feuerverzinkt	Standrohr M4	246.–	295.–	350 01 226 921
Montageplatte M4 spezial, für Aufbauhöhe 50–149 mm, Stahl feuerverzinkt	Standrohr M4	879.–	1055.–	350 01 226 932
Montageplatte M4 spezial, für Aufbauhöhe 150–350 mm, Stahl feuerverzinkt	Standrohr M4	879.–	1055.–	350 01 226 930
Montageplatte M4 für hohe Dämmungen (50-350 mm), Aufbauhöhen (50-350 mm) nach Mass (höher auf Anfrage), Stahl feuerverzinkt	Standrohr M4	1279.–	1535.–	350 01 222 510
Mauerkonsolen				
Mauerkonsole Z, 180 mm, Stahl feuerverzinkt	Standrohr Z	166.–	199.–	350 01 205 000
Sockel				
Betonsockel Z, 40 kg, Ø 60 × 8,5 cm, Beton hell	Standrohr Z	91.–	109.–	350 01 111 116
1 Palette (20 Stück) Betonsockel Z, 40 kg, Ø 60 × 8,5 cm, Beton hell	Standrohr Z	1687.50	2025.–	350 01 112 116
¹ Betonsockel Z, 40 kg, Ø 60 × 8,5 cm	Standrohr Z	82.50	99.–	350 01 109 529
Betonsockel Z, 55 kg, Ø 60 × 11 cm, Beton hell	Standrohr Z	121.–	145.–	350 01 111 216
1 Palette (20 Stück) Betonsockel Z, 55 kg, Ø 60 × 11 cm, Beton hell	Standrohr Z	2229.–	2675.–	350 01 112 216
Granitsockel Z, 40 kg, 50 × 50 × 8 cm, Naturstein, matt NEU	Standrohr Z	149.–	179.–	350 01 109 432
¹ Granitsockel Z, 55 kg, 59 × 59 × 8 cm, Naturstein	Standrohr Z	179.–	215.–	350 01 109 447
Granitsockel Z, 55 kg, 59 × 59 × 8 cm, Naturstein, matt NEU	Standrohr Z	183.–	220.–	350 01 109 434
³ Rollen-Set zu Granitsockel Z, 40/55/90 kg / M4, 120 kg, Ø 5 cm, Stahl verzinkt		66.–	79.–	350 01 109 487
^{3,8} Rollen-Set zu Granitsockel Z, 40/55/90 kg / M4, 120 kg, Ø 5 cm, Edelstahl 1.4301 / 304		166.–	199.–	350 01 109 486
Stahlsockel Z, 40 kg, 58,5 × 58,5 × 2 cm, Stahl feuerverzinkt	Standrohr Z	462.50	555.–	350 01 100 810
Stahlsockel Z, 55 kg, 68,5 × 68,5 × 2 cm, Stahl feuerverzinkt	Standrohr Z	662.50	795.–	350 01 100 910
³ Rollen-Set zu Stahlsockel Z, 40/55 kg, Ø 5 cm, Stahl verzinkt		66.–	79.–	350 01 101 001
^{3,8} Rollen-Set zu Stahlsockel Z, 40/55 kg, Ø 5 cm, Edelstahl 1.4301 / 304		166.–	199.–	350 01 101 000
Rollensockel				
^{3,7} Rollensockel Z, 55 kg, 65 × 65 × 11 cm, Beton hell (ohne Decorplatte)	Standrohr Z + Decorplatte	471.–	565.–	350 01 113 200
^{3,7} 1 Palette (5 Stück) Rollensockel Z, 55 kg, 65 × 65 × 11 cm, Beton hell (ohne Decorplatte)	Standrohr Z + Decorplatte	2246.–	2695.–	350 01 113 280
¹ Decorplatte grauweiss RAL 9002 zu Rollensockel Z, 55 kg, Aluminium-Verbund		104.–	125.–	350 01 113 310
Decorplatte anthrazit RAL 7016 zu Rollensockel Z, 55 kg, Aluminium-Verbund		104.–	125.–	350 01 113 320
Diverse Befestigungsarten				
Rasendorn Z, 85 × 150 × 350 mm, Stahl feuerverzinkt	Standrohr Z	82.50	99.–	350 01 205 400
Standrohre / Übergangsröhre				
Standrohr Z, Ø 48 / 55 mm, Stahl feuerverzinkt		96.–	115.–	350 01 201 210
Standrohr Z, Ø 48 / 55 mm, Stahl feuerverzinkt, anthrazit pulverbeschichtet		96.–	115.–	350 01 201 282
Standrohr Z, Ø 48 / 55 mm, Edelstahl 1.4301 / 304		157.50	189.–	350 01 201 300
Standrohr M4, Ø 48 / 55 mm, Stahl feuerverzinkt		82.50	99.–	350 01 200 035
Übergangsröhr PX, Ø 48 / 55 mm, Stahl feuerverzinkt		104.–	125.–	350 01 206 001
Übergangsröhr PX, Ø 48 / 55 mm, Stahl feuerverzinkt, anthrazit pulverbeschichtet		104.–	125.–	350 01 206 082
Übergangsröhr PX, Ø 48 / 55 mm, Edelstahl 1.4301 / 304		157.50	189.–	350 01 206 011

¹ solange Vorrat³ nur für glatte, fugenlose Oberflächenbeläge geeignet⁷ 55 kg: Bodenfreiheit 7 mm⁸ geeignet für korrosive Umgebung

ALU-SMART

Befestigung



Verwendungsort

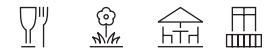

Gestell 6 oder 8 Streben
Aluminium
Oberstock profiliert 38.4x1.2 mm
Unterstock profiliert 35x1.5 mm

Funktion Öffnen mittels Hochdrücken des Schiebers
Stufenlose Höhenverstellung 40 bis 60 cm
Schrägstellung durch Kippgelenk
Beidseitig 32° neigbar

Gestellfarbe Natureloxiertes Aluminium

Schirmbezug Stoffqualität 2, 4, 5
Selbstspannend durch flexible Strebenenden

Volant Nur ohne erhältlich

Schutzhülle Optional bestellbar

ALU-SMART, Int. Patents reg. © Int. Design reg.

Gestell Aluminium, natureloxiert

Form	Nenngrösse	Anzahl Streben	Stoffqualität 2 Farben 151 / 156 / 157 / 158		Stoffqualität 4 ¹⁵ Farben 400-499		Stoffqualität 5 Farben 500-899		Bestellnummer
			EK-Basis	UVP	EK-Basis	UVP	EK-Basis	UVP	
	cm								
○	Ø 200	6	141.-	169.-	232.50	279.-	396.-	475.-	206 00 200 171
	Ø 250	8	166.-	199.-	291.-	349.-	471.-	565.-	206 00 250 171
	Ø 300	8	224.-	269.-	374.-	449.-	621.-	745.-	206 00 300 171
□	200 x 200	8	199.-	239.-	332.50	399.-	562.50	675.-	206 00 201 171
	240 x 240	8	224.-	269.-	374.-	449.-	621.-	745.-	206 00 241 171
□	210 x 150	6	157.50	189.-	291.-	349.-	454.-	545.-	206 00 212 171
	250 x 200	6	207.50	249.-	357.50	429.-	579.-	695.-	206 00 252 171

Sofortlieferprogramm (1-4 Arbeitstage ab Werk)

Gestellfarbe	Stoffqualität 2	Stoffqualität 4	Volant
Aluminium natureloxiert	151/156/157/158	404/417/420/422/453/461	ohne Volant

¹⁵ Ab einer Bestellmenge von 10 Stück in der Stoffqualität 4, muss die Lieferzeit im Glatz Verkaufs-Innendienst angefragt werden.

Nenngrösse	Seitenabstand	Stock Ø	Grundfläche	Schliesshöhe	Durchgangshöhe	Durchgangshöhe geneigt	Gesamthöhe	Gesamthöhe geneigt	Fundament	Mindestgewicht für Sockel	Max. zul. Windg. offen
cm	cm	cm	m ²	cm	cm	cm	cm	cm	cm	kg	km/h (Bft.)
A	AS	M		E	F	K	G	L	C		
Ø 200	175	3.5	2.6	70...130	150...210	95...155	180...240	200...260	40 x 40	30	75 (9)
Ø 250	230	3.5	4.4	50...110	150...210	80...140	185...245	217...275	50 x 50	40	50 (7)
Ø 300	275	3.5	6.4	50...90	170...210	85...125	210...250	245...285	60 x 60	40	35 (5)
200 x 200	-	3.5	4	35...95	150...210	95...155	185...245	200...260	40 x 40	40	50 (7)
240 x 240	-	3.5	5.8	30...70	170...210	100...140	210...250	230...270	50 x 50	40	40 (6)
210 x 150	-	3.5	3.2	50...110	150...210	110...170	185...245	190...250	40 x 40	30	55 (7)
250 x 200	-	3.5	5	40...80	170...210	110...150	210...250	220...260	50 x 50	40	40 (6)

Die angegebenen Masse sind gerechnete Mittelwerte und können am Produkt leicht abweichen ($\pm 2\% \pm 5$ cm).

Die Höhenmasse basieren auf der Bodenhülse BT. Bei den Sockelvarianten weichen diese unerheblich ab. Ausgenommen Stahlsockel minus 5 cm.

Die maximal zulässigen Windgeschwindigkeiten gemäss Tabelle gelten für horizontal gestelltes Schirmteil und erfordern die fixe Verankerung im Boden. Ein Sockel mit dem angegebenen Mindestgewicht reicht dafür nicht aus.

Bei mehreren Schirmen ist ein Mindestabstand von 20 cm zwischen zwei Schirmen, sowie auch zu Wänden einzuhalten.

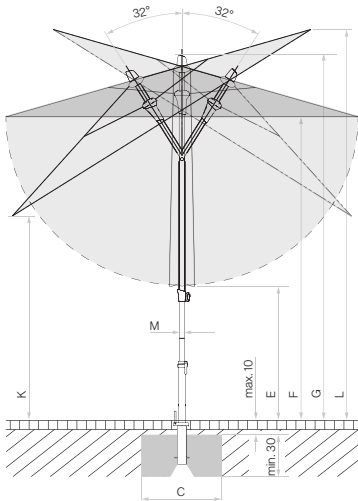

Looser Deckbelag max. 10 cm,
Betondicke min. 30 cm (Frosttiefe beachten),
Wasserabfluss gewährleisten.

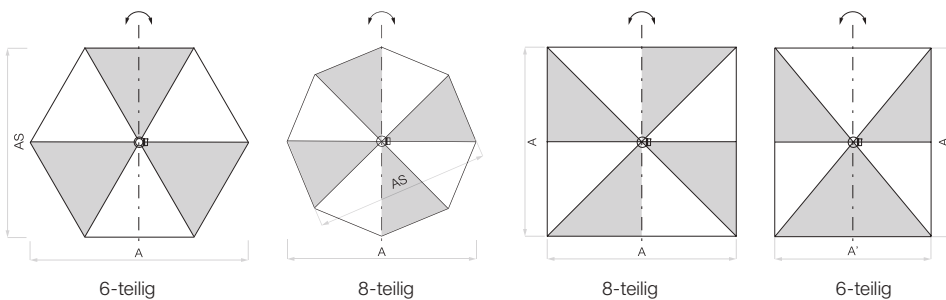

Zubehör ALU-SMART

Schutzhülle

	Zwingend notwendig	Verkaufspreise		Bestellnummer
		EK-Basis	UVP	
Schutzhülle aus beschichtetem, reissfestem Polyestergewebe				
Schutzhülle mit Stab und Reissverschluss		66.-	79.-	350 01 609 980
10 Stück Schutzhülle mit Stab und Reissverschluss		596.-	715.-	350 01 609 974

Zubehör

Elektro-Zubehör

OSYRION Spot LED Akku-Licht, 2er Set, mit Fernbedienung, inkl. Ladegerät und Ladekabel		112.50	135.-	350 01 563 000
OSYRION Spot LED Akku-Licht, 4er Set, mit Fernbedienung, inkl. Ladegerät und Ladekabel		229.-	275.-	350 01 563 100

Zubehör ALU-SMART

Befestigungen

	Zwingend notwendig	Verkaufspreise		Bestellnummer
		EK-Basis	UVP	
Bodenhülsen				
Bodenhülse BT, Stahl feuerverzinkt	Übergangrohr BT	104.–	125.–	350 01 206 100
Mauerkonsolen				
Mauerkonsole Z, 180 mm, Stahl feuerverzinkt	Standrohr Z	166.–	199.–	350 01 205 000
Sockel				
Betonsockel Z, 30 kg, Ø 47 × 10 cm, Beton hell	Standrohr Z	74.–	89.–	350 01 111 016
Betonsockel Z, 40 kg, Ø 60 × 8.5 cm, Beton hell	Standrohr Z	91.–	109.–	350 01 111 116
1 Palette (20 Stück) Betonsockel Z, 40 kg, Ø 60 × 8.5 cm, Beton hell	Standrohr Z	1687.50	2025.–	350 01 112 116
¹ Betonsockel Z, 40 kg, Ø 60 × 8.5 cm	Standrohr Z	82.50	99.–	350 01 109 529
1/2 Granitsockel Z, 30 kg, 50 × 33 × 7 cm, Naturstein	Standrohr Z	82.50	99.–	350 01 109 480
Granitsockel Z, 40 kg, 50 × 50 × 8 cm, Naturstein, matt NEU	Standrohr Z	149.–	179.–	350 01 109 432
³ Rollen-Set zu Granitsockel Z, 40/55/90 kg / M4, 120 kg, Ø 5 cm, Stahl verzinkt		66.–	79.–	350 01 109 487
^{3,8} Rollen-Set zu Granitsockel Z, 40/55/90 kg / M4, 120 kg, Ø 5 cm, Edelstahl 1.4301 / 304		166.–	199.–	350 01 109 486
Stahlsockel Z, 40 kg, 58.5 × 58.5 × 2 cm, Stahl feuerverzinkt	Standrohr Z	462.50	555.–	350 01 100 810
³ Rollen-Set zu Stahlsockel Z, 40/55 kg, Ø 5 cm, Stahl verzinkt		66.–	79.–	350 01 101 001
^{3,8} Rollen-Set zu Stahlsockel Z, 40/55 kg, Ø 5 cm, Edelstahl 1.4301 / 304		166.–	199.–	350 01 101 000
Rollensockel				
^{3,7} Rollensockel Z, 55 kg, 65 × 65 × 11 cm, Beton hell (ohne Decorplatte)	Standrohr Z + Decorplatte	471.–	565.–	350 01 113 200
^{3,7} 1 Palette (5 Stück) Rollensockel Z, 55 kg, 65 × 65 × 11 cm, Beton hell (ohne Decorplatte)	Standrohr Z + Decorplatte	2246.–	2695.–	350 01 113 280
¹ Decorplatte grauweiss RAL 9002 zu Rollensockel Z, 55 kg, Aluminium-Verbund		104.–	125.–	350 01 113 310
Decorplatte anthrazit RAL 7016 zu Rollensockel Z, 55 kg, Aluminium-Verbund		104.–	125.–	350 01 113 320
Diverse Befestigungsarten				
Rasendorn Z, 85 × 150 × 350 mm, Stahl feuerverzinkt	Standrohr Z	82.50	99.–	350 01 205 400
Bride U für Tischblatt, Ø 31–40 mm, Edelstahl 1.4301 / 304, für waagrechten, flachen Handlauf, Vierkantprofil bis 120 mm		179.–	215.–	350 01 252 005
Standrohre / Übergangrohre				
Standrohr Z, Ø 35 / 38–39 mm, Stahl feuerverzinkt		82.50	99.–	350 01 201 010
Standrohr Z, Ø 35 / 38–39 mm, Edelstahl 1.4301 / 304		141.–	169.–	350 01 201 100
Übergangrohr BT Ø 35 / 38–39 mm, Stahl feuerverzinkt		96.–	115.–	350 01 206 210

¹ solange Vorrat

³ nur für glatte, fugenlose Oberflächenbeläge geeignet

⁷ 55 kg: Bodenfreiheit 7 mm

⁸ geeignet für korrosive Umgebung

ALU-TWIST

Befestigung



Verwendungsort

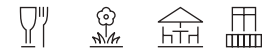

Gestell	6 oder 8 Streben Aluminium Oberstock profiliert 38.4x1.2 mm Unterstock profiliert 39x1.5 mm
Funktion	Kurbelantrieb zum Öffnen und Schliessen Neigen mittels Drehgriff 32°
Gestellfarbe	Natureloxiertes Aluminium

Schirmbezug	Stoffqualität 2, 4, 5 Selbstspannend durch flexible Strebenenden
Volant	Nur ohne erhältlich
Schutzhülle	Optional bestellbar

ALU-TWIST, © Int. Design reg.

Gestell Aluminium, natureloxiert

Form	Nenngrösse	Anzahl Streben	Stoffqualität 2 Farben 151 / 156 / 157 / 158		Stoffqualität 4 ¹⁵ Farben 400-499		Stoffqualität 5 Farben 500-899		Bestellnummer
			EK-Basis	UVP	EK-Basis	UVP	EK-Basis	UVP	
○	Ø 300	8	271.-	325.-	437.50	525.-	646.-	775.-	204 00 300 171
	Ø 330	8	312.50	375.-	496.-	595.-	729.-	875.-	204 00 330 171
□	240 x 240	8	312.50	375.-	496.-	595.-	729.-	875.-	204 00 241 171
	250 x 200	6	287.50	345.-	454.-	545.-	662.50	795.-	204 00 253 171

Sofortlieferprogramm (1-4 Arbeitstage ab Werk)

Gestellfarbe	Stoffqualität 2	Stoffqualität 4	Volant
Aluminium natureloxiert	151/156/157/158	404/417/420/422/453/461	ohne Volant

¹⁵ Ab einer Bestellmenge von 10 Stück in der Stoffqualität 4, muss die Lieferzeit im Glatz Verkaufs-Innendienst angefragt werden.

Nenngrösse	Seitenabstand	Stock Ø	Grundfläche	Schliesshöhe	Durchgangshöhe	Durchgangshöhe geneigt	Gesamthöhe	Gesamthöhe geneigt	Fundament	Mindestgewicht für Sockel	Max. zul. Windg. offen
A	AS	M	E	F	K	G	L	C		kg	km/h (Bft.)
Ø 300	275	3.9	6.4	105	205	130	265	275	60 x 60	40	50 (7)
Ø 330	305	3.9	7.7	95	205	125	275	285	60 x 60	55	45 (6)
240 x 240	-	3.9	5.8	75	205	145	255	265	50 x 50	40	45 (6)
250 x 200	-	3.9	5	85	205	150	260	270	50 x 50	40	45 (6)

Die angegebenen Masse sind gerechnete Mittelwerte und können am Produkt leicht abweichen ($\pm 2\% \pm 5$ cm).

Traditionsgemäss berechnet sich das Nennmass als doppelte Strebenlänge. Deshalb kann das Nennmass ausserhalb der angegebenen Toleranz liegen.

Die Höhenmasse basieren auf der Bodenhülse BT. Bei den Sockelvarianten weichen diese unerheblich ab. Ausgenommen Stahlsockel minus 5 cm.

Die maximal zulässigen Windgeschwindigkeiten gemäss Tabelle gelten für horizontal gestelltes Schirmteil und erfordern die fixe Verankerung im Boden. Ein Sockel mit dem angegebenen Mindestgewicht reicht dafür nicht aus.

Bei mehreren Schirmen ist ein Mindestabstand von 20 cm zwischen zwei Schirmen, sowie auch zu Wänden einzuhalten.

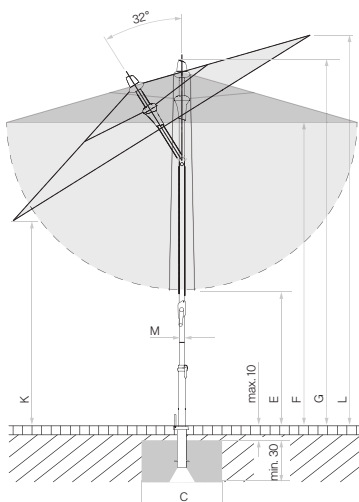

Looser Deckbelag max. 10 cm,
Betondicke min. 30 cm (Frosttiefe beachten),
Wasserabfluss gewährleisten.

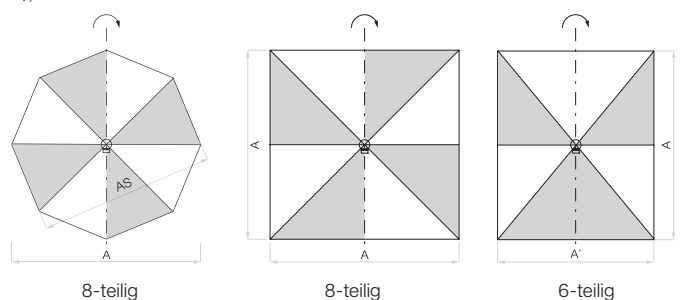

Zubehör ALU-TWIST

Schutzhülle

	Zwingend notwendig	Verkaufspreise		Bestellnummer
		EK-Basis	UVP	
Schutzhülle aus beschichtetem, reissfestem Polyestergewebe				
Schutzhülle mit Stab und Reissverschluss		66.–	79.–	350 01 609 980
10 Stück Schutzhülle mit Stab und Reissverschluss		596.–	715.–	350 01 609 974

Zubehör

Elektro-Zubehör

OSYRION Spot LED Akku-Licht, 2er Set, mit Fernbedienung, inkl. Ladegerät und Ladekabel		112.50	135.–	350 01 563 000
OSYRION Spot LED Akku-Licht, 4er Set, mit Fernbedienung, inkl. Ladegerät und Ladekabel		229.–	275.–	350 01 563 100

Befestigungen

Bodenhülsen

Bodenhülse BT, Stahl feuerverzinkt	Übergangrohr BT	104.–	125.–	350 01 206 100
------------------------------------	-----------------	-------	--------------	----------------

Mauerkonsolen

Mauerkonsole Z, 180 mm, Stahl feuerverzinkt	Standrohr Z	166.–	199.–	350 01 205 000
---	-------------	-------	--------------	----------------

Sockel

Betonsockel Z, 40 kg, Ø 60 × 8,5 cm, Beton hell	Standrohr Z	91.–	109.–	350 01 111 116
1 Palette (20 Stück) Betonsockel Z, 40 kg, Ø 60 × 8,5 cm, Beton hell	Standrohr Z	1687.50	2025.–	350 01 112 116
¹ Betonsockel Z, 40 kg, Ø 60 × 8,5 cm	Standrohr Z	82.50	99.–	350 01 109 529
Betonsockel Z, 55 kg, Ø 60 × 11 cm, Beton hell	Standrohr Z	121.–	145.–	350 01 111 216
1 Palette (20 Stück) Betonsockel Z, 55 kg, Ø 60 × 11 cm, Beton hell	Standrohr Z	2229.–	2675.–	350 01 112 216
Granitsockel Z, 40 kg, 50 × 50 × 8 cm, Naturstein, matt NEU	Standrohr Z	149.–	179.–	350 01 109 432
¹ Granitsockel Z, 55 kg, 59 × 59 × 8 cm, Naturstein	Standrohr Z	179.–	215.–	350 01 109 447
Granitsockel Z, 55 kg, 59 × 59 × 8 cm, Naturstein, matt NEU	Standrohr Z	183.–	220.–	350 01 109 434
³ Rollen-Set zu Granitsockel Z, 40/55/90 kg / M4, 120 kg, Ø 5 cm, Stahl verzinkt		66.–	79.–	350 01 109 487
^{3,8} Rollen-Set zu Granitsockel Z, 40/55/90 kg / M4, 120 kg, Ø 5 cm, Edelstahl 1.4301 / 304		166.–	199.–	350 01 109 486
Stahlsockel Z, 40 kg, 58.5 × 58.5 × 2 cm, Stahl feuerverzinkt	Standrohr Z	462.50	555.–	350 01 100 810
Stahlsockel Z, 55 kg, 68.5 × 68.5 × 2 cm, Stahl feuerverzinkt	Standrohr Z	662.50	795.–	350 01 100 910
³ Rollen-Set zu Stahlsockel Z, 40/55 kg, Ø 5 cm, Stahl verzinkt		66.–	79.–	350 01 101 001
^{3,8} Rollen-Set zu Stahlsockel Z, 40/55 kg, Ø 5 cm, Edelstahl 1.4301 / 304		166.–	199.–	350 01 101 000

Rollensockel

^{3,7} Rollensockel Z, 55 kg, 65 × 65 × 11 cm, Beton hell (ohne Decorplatte)	Standrohr Z + Decorplatte	471.–	565.–	350 01 113 200
^{3,7} 1 Palette (5 Stück) Rollensockel Z, 55 kg, 65 × 65 × 11 cm, Beton hell (ohne Decorplatte)	Standrohr Z + Decorplatte	2246.–	2695.–	350 01 113 280
¹ Decorplatte grauweiss RAL 9002 zu Rollensockel Z, 55 kg, Aluminium-Verbund		104.–	125.–	350 01 113 310
Decorplatte anthrazit RAL 7016 zu Rollensockel Z, 55 kg, Aluminium-Verbund		104.–	125.–	350 01 113 320

Diverse Befestigungsarten

Rasendorn Z, 85 × 150 × 350 mm, Stahl feuerverzinkt	Standrohr Z	82.50	99.–	350 01 205 400
Bride U für Tischblatt, Ø 31–40 mm, Edelstahl 1.4301 / 304, für waagrechten, flachen Handlauf, Vierkantprofil bis 120 mm		179.–	215.–	350 01 252 005

Standrohre / Übergangrohre

Standrohr Z, Ø 35 / 38–39 mm, Stahl feuerverzinkt		82.50	99.–	350 01 201 010
Standrohr Z, Ø 35 / 38–39 mm, Edelstahl 1.4301 / 304		141.–	169.–	350 01 201 100
Übergangrohr BT Ø 35 / 38–39 mm, Stahl feuerverzinkt		96.–	115.–	350 01 206 210

¹solange Vorrat

³nur für glatte, fugenlose Oberflächenbeläge geeignet

⁷55 kg: Bodenfreiheit 7 mm

⁸geeignet für korrosive Umgebung



Gestell	8 Streben Aluminium Mastprofil rund 55x2.5 mm Kurbelgehäuse, Tragarmführung, -kopf aus robustem Aluminium-Druckguss Schrauben und Nieten aus Edelstahl
Funktion	Kurbelantrieb zum Öffnen und Schliessen Kurbel zum beidseitigen stufenlosen Neigen vom Dach (45°)

Gestellfarbe	Natureloxiertes Aluminium Anthrazit pulverbeschichtetes Aluminium
Schirmbezug	Stoffqualität 2, 4, 5 Selbstspannend durch flexible Strebenenden
Volant	Nur ohne erhältlich
Schutzhülle	Im Lieferumfang inbegriffen

SUNWING® Casa, © Int. Design reg.

Gestell Aluminium, natureloxiert

Form	Nenngrösse	Anzahl Streben	Stoffqualität 4 ¹⁵ Farben 400-499		Stoffqualität 5 Farben 500-899		Bestellnummer
			EK-Basis	UVP	EK-Basis	UVP	
	cm						
○	Ø 300	8	829.-	995.-	1246.-	1495.-	056 00 300 171
	Ø 330	8	979.-	1175.-	1329.-	1595.-	056 00 330 171
□	270 x 270	8	996.-	1195.-	1396.-	1675.-	056 00 271 171
□	300 x 240	8	996.-	1195.-	1396.-	1675.-	056 00 302 171

Gestell Aluminium, anthrazit pulverbeschichtet

Form	Nenngrösse	Anzahl Streben	Stoffqualität 2 Farben 151 / 157 / 158		Stoffqualität 4 ¹⁵ Farben 400-499		Stoffqualität 5 Farben 500-899		Bestellnummer
			EK-Basis	UVP	EK-Basis	UVP	EK-Basis	UVP	
	cm								
○	Ø 300	8	579.-	695.-	829.-	995.-	1246.-	1495.-	056 00 300 301
	Ø 330	8	654.-	785.-	979.-	1175.-	1329.-	1595.-	056 00 330 301
□	270 x 270	8	662.50	795.-	996.-	1195.-	1396.-	1675.-	056 00 271 301
□	300 x 240	8	662.50	795.-	996.-	1195.-	1396.-	1675.-	056 00 302 301

Sofortlieferprogramm (1-4 Arbeitstage ab Werk)

Gestellfarbe	Stoffqualität 2	Stoffqualität 4	Stoffqualität 5	Volant
Aluminium natureloxiert		417/420/422/453/461	501/502/523/686/803	ohne Volant
Aluminium anthrazit pulverbeschichtet	151/157/158			

¹⁵ Ab einer Bestellmenge von 10 Stück in der Stoffqualität 4, muss die Lieferzeit im Glatz Verkaufs-Innendienst angefragt werden.

Nenngrösse	Seitenabstand	Mast Ø	Grundfläche	Kurbelhöhe	Schliesshöhe	Durchgangshöhe	Gesamthöhe / offen	Höhe offen	Auskragung hinten	Länge Tragarm	Fundament	Mindestgewicht Sockel	Max. zul. Windg. offen (Bft.)
cm	cm	cm	m ²	cm	cm	cm	cm	cm	cm	cm	cm	kg	km/h
A	AS	M		D / D¹	E	F	G / G¹	H	N	Z	C		
Ø 300	276	5.5	6.4	125 / 195	75	205	265 / 245	255	35	160	60 x 60	90	35 (5)
Ø 330	305	5.5	7.7	125 / 195	60	205	265 / 245	255	35	160	60 x 60	90	30 (5)
270 x 270	-	5.5	7.3	125 / 195	35	205	265 / 245	255	35	160	60 x 60	90	30 (5)
300 x 240	-	5.5	7.2	125 / 195	35	205	265 / 245	255	35	160	60 x 60	90	35 (5)

Die angegebenen Masse sind gerechnete Mittelwerte und können am Produkt leicht abweichen ($\pm 2\% \pm 5$ cm).

Die Höhenmasse basieren auf der Bodenhülse PX. Bei den Sockelvarianten weichen diese unerheblich ab.

Bei der Variante mit der Bodenhülse M4 und der Montageplatte M4/M8 reduzieren sich die angegebenen Höhenmasse um 12–13 cm.

Die maximal zulässigen Windgeschwindigkeiten gemäss Tabelle gelten für horizontal gestelltes Schirmteil und erfordern die fixe Verankerung im Boden. Ein Sockel mit dem angegebenen Mindestgewicht reicht dafür nicht aus.

Bei mehreren Schirmen ist ein Mindestabstand von 20 cm zwischen zwei Schirmen, sowie auch zu Wänden einzuhalten.

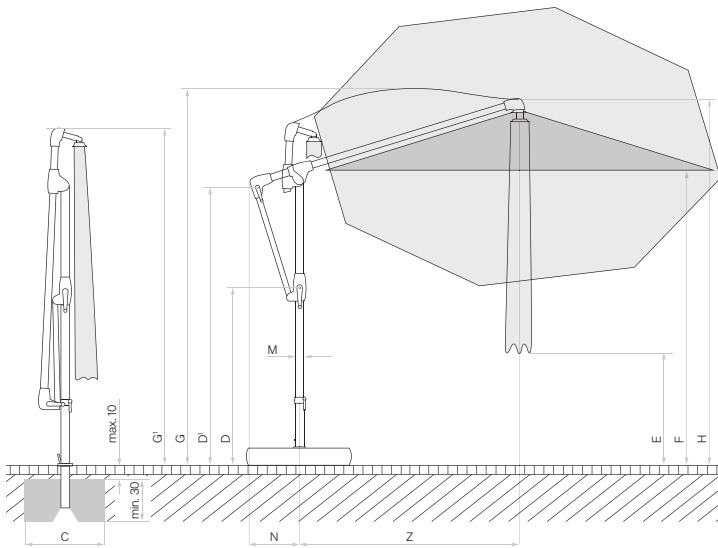

Loser Deckbelag max. 10 cm,
 Betondicke min. 30 cm (Frosttiefe beachten),
 Wasserabfluss gewährleisten.

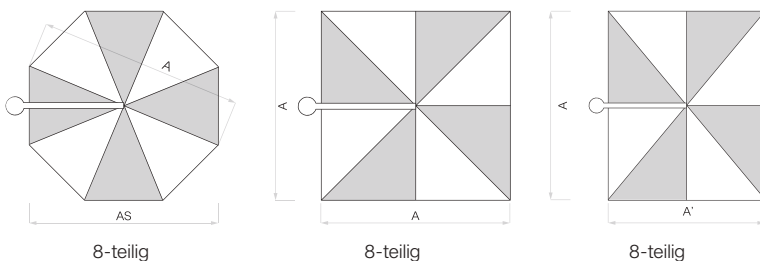

Zubehör SUNWING® Casa

Schutzhülle

	Zwingend notwendig	Verkaufspreise		Bestellnummer
		EK-Basis	UVP	
Schutzhülle aus beschichtetem, reissfestem Polyestergewebe				
Schutzhülle mit Stab und Reissverschluss		82.50	99.–	350 01 609 702
5 Stück Schutzhülle mit Stab und Reissverschluss		387.50	465.–	350 01 609 703

Zubehör

Elektro-Zubehör

OSYRION Spot LED Akku-Licht, 2er Set, mit Fernbedienung, inkl. Ladegerät und Ladekabel		112.50	135.–	350 01 563 000
OSYRION Spot LED Akku-Licht, 4er Set, mit Fernbedienung, inkl. Ladegerät und Ladekabel		229.–	275.–	350 01 563 100

Befestigungen

	Zwingend notwendig	Verkaufspreise		Bestellnummer
		EK-Basis	UVP	
Bodenhülsen				
Bodenhülse PX, Stahl feuerverzinkt	Übergangrohr PX	104.–	125.–	350 01 207 001
Bodenhülse PX, Edelstahl 1.4301 / 304	Übergangrohr PX	204.–	245.–	350 01 207 011
Bodenhülse M4, Stahl feuerverzinkt	Standrohr M4	179.–	215.–	350 01 226 510
Montageplatten				
Montageplatte M4 / M8, 30 x 30 x 1.5 cm, Stahl feuerverzinkt	Standrohr M4	246.–	295.–	350 01 226 921
Montageplatte M4 spezial, für Aufbauhöhe 50–149 mm, Stahl feuerverzinkt	Standrohr M4	879.–	1055.–	350 01 226 932
Montageplatte M4 spezial, für Aufbauhöhe 150–350 mm, Stahl feuerverzinkt	Standrohr M4	879.–	1055.–	350 01 226 930
Montageplatte M4 für hohe Dämmungen (50-350 mm), Aufbauhöhen (50-350 mm) nach Mass (höher auf Anfrage), Stahl feuerverzinkt	Standrohr M4	1279.–	1535.–	350 01 222 510
Mauerkonsolen				
Mauerkonsole M4, Ausladung von 480 mm, Stahl feuerverzinkt	Standrohr M4	462.50	555.–	350 01 229 405
Sockel				
Betonsockel Z, 90 kg, Ø 75 x 11 cm, Beton hell	Standrohr Z	187.50	225.–	350 01 111 416
1 Palette (10 Stück) Betonsockel Z, 90 kg, Ø 75 x 11 cm, Beton hell	Standrohr Z	1729.–	2075.–	350 01 112 416
Sockelrahmen M4, 120 kg, (für 8 Platten 40 x 40 x 4 cm), 91 x 91 x 11.5–15.5 cm, Stahl feuerverzinkt, justier- und nivellierbar (Preis ohne Platten)	Standrohr M4	354.–	425.–	350 01 108 235
Platten-Set, 8 Stück, 40 x 40 x 4 cm, (ca. 110 kg), Beton		146.–	175.–	350 01 226 908
Platten-Set, 8 Stück, 40 x 40 x 4 cm, (ca. 115 kg), 4 Stück Beton, 4 Stück mit Granitoptik		246.–	295.–	350 01 226 909
Abdeckung zu M4-Sockel 120 kg, 96 x 96 x 11.5 cm, Kunststoff ABS beschichtet, Aluminium-eloxiert-Look		246.–	295.–	350 01 100 617
Abdeckung zu M4-Sockel 120 kg, 96 x 96 x 11.5 cm, Kunststoff ABS beschichtet, anthrazit		246.–	295.–	350 01 100 630
^{3,6} Rollen-Set zu Sockel M4 120 kg / 180 kg, (bis max. 240 kg), Ø 5 cm, H= 5.5 cm, Stahl verzinkt		107.50	129.–	350 01 100 500
Granitsockel Z, 90 kg, 75 x 75 x 8 cm, Naturstein, matt NEU	Standrohr Z	246.–	295.–	350 01 109 436
³ Rollen-Set zu Granitsockel Z, 40/55/90 kg / M4, 120 kg, Ø 5 cm, Stahl verzinkt		66.–	79.–	350 01 109 487
^{3,8} Rollen-Set zu Granitsockel Z, 40/55/90 kg / M4, 120 kg, Ø 5 cm, Edelstahl 1.4301 / 304		166.–	199.–	350 01 109 486
Rollensockel				
^{3,7} Rollensockel Z, 90 kg, 80 x 80 x 11 cm, Beton hell NEU	Standrohr Z	687.50	825.–	350 01 113 400
^{3,7} 1 Palette (5 Stück) Rollensockel Z, 90 kg, 80 x 80 x 11 cm, Beton hell NEU	Standrohr Z	3246.–	3895.–	350 01 113 480
^{1,3,7} Rollensockelrahmen M4, 90/120 kg, 80 x 80 x 14.6 cm, Stahl feuerverzinkt, weiss RAL 9016, Rahmen ca. 30 kg (ohne Decorplatte)	Behälter-Set/Gewichte-Set + Standrohr M4 + Decorplatte	804.–	965.–	350 01 113 610
^{3,7} Rollensockelrahmen M4, 90/120 kg, 80 x 80 x 14.6 cm, Stahl feuerverzinkt, anthrazit RAL 7016, Rahmen ca. 30 kg (ohne Decorplatte)	Behälter-Set/Gewichte-Set + Standrohr M4 + Decorplatte	804.–	965.–	350 01 113 620
Gewichte-Set zu Rollensockelrahmen M4, 90/120 kg, 4 Stück, Beton, (Gewichte-Set ca. 90 kg)		221.–	265.–	350 01 110 500
Behälter-Set zu Rollensockelrahmen M4, 90/120 kg, 4 Stück, Kunststoff, (gefüllt ca. 56 kg)		74.–	89.–	350 01 110 550
¹ Decorplatte grauweiss RAL 9002 zu Rollensockel M4, 90/120 kg, Aluminium-Verbund		204.–	245.–	350 01 113 710
Decorplatte anthrazit RAL 7016 zu Rollensockel M4, 90/120 kg, Aluminium-Verbund		204.–	245.–	350 01 113 720
Standrohre / Übergangsröhre				
Standrohr Z, Ø 48 / 55 mm, Stahl feuerverzinkt		96.–	115.–	350 01 201 210
Standrohr Z, Ø 48 / 55 mm, Stahl feuerverzinkt, anthrazit pulverbeschichtet		96.–	115.–	350 01 201 282
Standrohr Z, Ø 48 / 55 mm, Edelstahl 1.4301 / 304		157.50	189.–	350 01 201 300
Standrohr M4, Ø 48 / 55 mm, Stahl feuerverzinkt		82.50	99.–	350 01 200 035
Standrohr M4, Ø 48 / 55 mm, Stahl feuerverzinkt, anthrazit pulverbeschichtet		82.50	99.–	350 01 200 082
Übergangrohr PX, Ø 48 / 55 mm, Stahl feuerverzinkt		104.–	125.–	350 01 206 001
Übergangrohr PX, Ø 48 / 55 mm, Stahl feuerverzinkt, anthrazit pulverbeschichtet		104.–	125.–	350 01 206 082
Übergangrohr PX, Ø 48 / 55 mm, Edelstahl 1.4301 / 304		157.50	189.–	350 01 206 011

¹ solange Vorrat³ nur für glatte, fugenlose Oberflächenbeläge geeignet⁶ nicht geeignet mit Abdeckung zu M4-Sockel⁷ 90 kg: Bodenfreiheit 7 mm, 90/120 kg: Bodenfreiheit 13 mm⁸ geeignet für korrosive Umgebung



Gestell	8 Streben Aluminium Mastprofil oval 66×95×3 mm Kurbelgehäuse, Wagen, Tragarmführung und -kopf aus Aluminium-Druckguss Schrauben und Nieten aus Edelstahl Inkl. kugelgelagertem Drehfuss M4, Stahlguss pulverbeschichtet
Funktion	Kurbelantrieb zum synchronen Öffnen Dachneigung beidseitig bis 54° mittels Lenkstange 360° drehbar dank Drehfuss mit Pedal

Gestellfarbe	Natureloxiertes Aluminium Anthrazit pulverbeschichtetes Aluminium
Schirmbezug	Stoffqualität 2, 4, 5 Selbstspannend durch flexible Strebenenden
Volant	Nur ohne erhältlich
Schutzhülle	Im Lieferumfang inbegriffen

SOMBRANO® S+, Int. Patents reg. © Int. Design reg.

Gestell Aluminium, natureloxiert

Form	Nenngrösse	Anzahl Streben	Stoffqualität 4 ¹⁵ Farben 400–499		Stoffqualität 5 Farben 500–899		Bestellnummer
			EK-Basis	UVP	EK-Basis	UVP	
○	cm						
	Ø 350	8	1537.50	1845.–	2162.50	2595.–	085 00 350 171
	Ø 400	8	1996.–	2395.–	2746.–	3295.–	085 00 400 171
□	300 x 300	8	1662.50	1995.–	2312.50	2775.–	085 00 310 171
	350 x 350	8	2037.50	2445.–	2746.–	3295.–	085 00 351 171
□	400 x 300	8	2037.50	2445.–	2746.–	3295.–	085 00 402 171

Gestell Aluminium, anthrazit pulverbeschichtet

Form	Nenngrösse	Anzahl Streben	Stoffqualität 2 Farben 157 / 158		Stoffqualität 4 ¹⁵ Farben 400–499		Stoffqualität 5 Farben 500–899		Bestellnummer
			EK-Basis	UVP	EK-Basis	UVP	EK-Basis	UVP	
○	cm								
	Ø 350	8	1162.50	1395.–	1537.50	1845.–	2162.50	2595.–	085 00 350 301
	Ø 400	8	1579.–	1895.–	1996.–	2395.–	2746.–	3295.–	085 00 400 301
□	300 x 300	8	1246.–	1495.–	1662.50	1995.–	2312.50	2775.–	085 00 310 301
	350 x 350	8	1579.–	1895.–	2037.50	2445.–	2746.–	3295.–	085 00 351 301
□	400 x 300	8	1579.–	1895.–	2037.50	2445.–	2746.–	3295.–	085 00 402 301

Sofortlieferprogramm (1–4 Arbeitstage ab Werk)

Gestellfarbe	Stoffqualität 2	Stoffqualität 4	Stoffqualität 5	Volant
Aluminium natureloxiert		404/417/420/422/453/461	501/502/523/556/686/803	ohne Volant
Aluminium anthrazit pulverbeschichtet	157/158			

¹⁵ Ab einer Bestellmenge von 10 Stück in der Stoffqualität 4, muss die Lieferzeit im Glatz Verkaufs-Innendienst angefragt werden.

Nenngrösse	Seitenabstand	Mast Ø	Grundfläche	Kurbelhöhe	Schliesshöhe	Durchgangshöhe	Toleranz Durchgangshöhe	Gesamthöhe / offen	Masthöhe	Auskragung hinten	Länge Tragarm	Fundament	Mindestgewicht Sockel	Max. zul. Windg. offen (Bft.)
cm	cm	cm	m ²	cm	cm	cm	cm	cm	cm	cm	cm	cm	kg	km/h
A	AS	M		D	E	F		G / G ¹	M ¹	N	Z	C		
Ø 350	325	6.6 x 9.5	9.6	69	90	205	9.1	285 / 285	275	33	165	70 x 70	120	45 (6)
Ø 400	370	6.6 x 9.5	12.6	69	85	210	9.2	300 / 295	275	33	185	80 x 80	180	35 (5)
300 x 300	-	6.6 x 9.5	9.0	69	55	215	9.3	285 / 285	275	33	165	70 x 70	120	45 (6)
350 x 350	-	6.6 x 9.5	12.2	69	40	215	9.3	300 / 295	275	33	185	80 x 80	180	35 (5)
400 x 300	-	6.6 x 9.5	12.0	69	35	210	9.2	300 / 295	275	33	185	80 x 80	180	35 (5)

Die angegebenen Masse sind gerechnete Mittelwerte und können am Produkt leicht abweichen ($\pm 2\% \pm 5\text{ cm}$).

Die Höhenmasse basieren auf der Bodenhülse M4. Beim Sockel M4, 120 kg weichen diese um plus 11.5 cm und beim Sockel M4, 180 kg um plus 15.5 cm ab. Beim Granitsockel 120 kg weichen diese um plus 9.5 cm und beim Granitsockel mit Rollen-Set um plus 14 cm ab.

Die maximal zulässigen Windgeschwindigkeiten gemäss Tabelle gelten für horizontal gestelltes Schirmteil und erfordern die fixe Verankerung im Boden. Ein Sockel mit dem angegebenen Mindestgewicht reicht dafür nicht aus.

Bei mehreren Schirmen ist ein Mindestabstand von 20 cm zwischen zwei Schirmen, sowie auch zu Wänden einzuhalten.

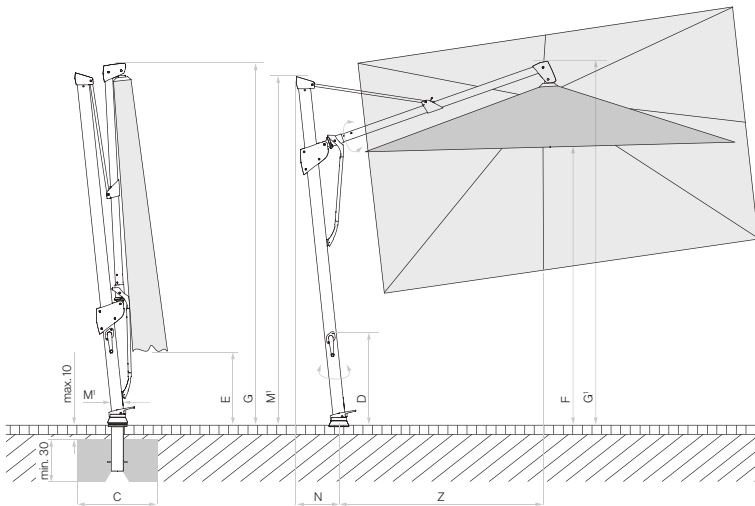

Looser Deckbelag max. 10 cm,
 Betondicke min. 30 cm (Frosttiefe beachten),
 Wasserabfluss gewährleisten.

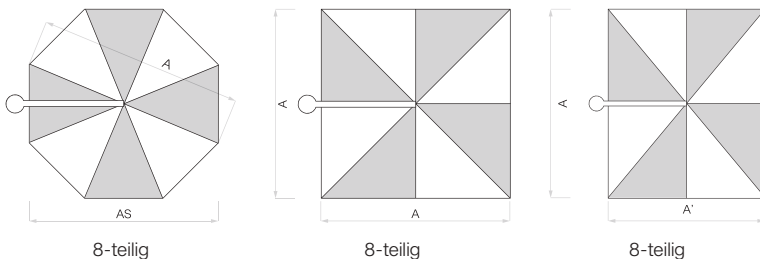

Zubehör SOMBRANO® S+

Schutzhülle

	Zwingend notwendig	Verkaufspreise		Bestellnummer
		EK-Basis	UVP	
Schutzhülle aus beschichtetem, reissfestem Polyestergewebe				
Schutzhülle mit Stab und Reissverschluss zu Sombrano, Ø 350, 300 × 300 cm		96.–	115.–	350 01 221 492
5 Stück Schutzhülle mit Stab und Reissverschluss zu Sombrano, Ø 350, 300 × 300 cm		429.–	515.–	350 01 221 493
Schutzhülle mit Stab und Reissverschluss zu Sombrano, Ø 400, 400 × 300, 350 × 350 cm		96.–	115.–	350 01 221 502
5 Stück Schutzhülle mit Stab und Reissverschluss zu Sombrano, Ø 400, 400 × 300, 350 × 350 cm		429.–	515.–	350 01 221 503

Zubehör

Elektro-Zubehör

OSYRION Spot LED Akku-Licht, 2er Set, mit Fernbedienung, inkl. Ladegerät und Ladekabel		112.50	135.–	350 01 563 000
OSYRION Spot LED Akku-Licht, 4er Set, mit Fernbedienung, inkl. Ladegerät und Ladekabel		229.–	275.–	350 01 563 100

Befestigungen	Zwingend notwendig	Verkaufspreise		Bestellnummer
		EK-Basis	UVP	
Bodenhülsen				
Bodenhülse M4, Stahl feuerverzinkt		179.–	215.–	350 01 226 510
Montageplatten				
Montageplatte M4 / M8, 30 × 30 × 1.5 cm, Stahl feuerverzinkt		246.–	295.–	350 01 226 921
Montageplatte M4 spezial, für Aufbauhöhe 50–149 mm, Stahl feuerverzinkt		879.–	1055.–	350 01 226 932
Montageplatte M4 spezial, für Aufbauhöhe 150–350 mm, Stahl feuerverzinkt		879.–	1055.–	350 01 226 930
Montageplatte M4 für hohe Dämmungen (50-350 mm), Aufbauhöhen (50-350 mm) nach Mass (höher auf Anfrage), Stahl feuerverzinkt		1279.–	1535.–	350 01 222 510
Mauerkonsolen				
Mauerkonsole M4, Ausladung von 480 mm, Stahl feuerverzinkt		462.50	555.–	350 01 229 405
Mauerkonsole M4, Ausladung von 100 mm, Stahl feuerverzinkt (Nicht geeignet mit Drehadapter M4 zu M4)		371.–	445.–	350 01 229 410
Sockel				
Sockelrahmen M4, 120 kg, (für 8 Platten 40 × 40 × 4 cm), 91 × 91 × 11.5–15.5 cm, Stahl feuerverzinkt, justier- und nivellierbar (Preis ohne Platten)		354.–	425.–	350 01 108 235
Platten-Set, 8 Stück, 40 × 40 × 4 cm, (ca. 110 kg), Beton		146.–	175.–	350 01 226 908
Platten-Set, 8 Stück, 40 × 40 × 4 cm, (ca. 115 kg), 4 Stück Beton, 4 Stück mit Granitoptik		246.–	295.–	350 01 226 909
Abdeckung zu M4-Sockel 120 kg, 96 × 96 × 11.5 cm, Kunststoff ABS beschichtet, Aluminium-eloxiert-Look		246.–	295.–	350 01 100 617
Abdeckung zu M4-Sockel 120 kg, 96 × 96 × 11.5 cm, Kunststoff ABS beschichtet, anthrazit		246.–	295.–	350 01 100 630
Sockelrahmen M4, 180 kg, (für 12 Platten 40 × 40 × 4 cm), 91 × 91 × 15.5–19.5 cm, Stahl feuerverzinkt, justier- und nivellierbar (Preis ohne Platten)		396.–	475.–	350 01 108 335
Platten-Set, 12 Stück, 40 × 40 × 4 cm, (ca. 165 kg), Beton		229.–	275.–	350 01 226 907
Platten-Set, 12 Stück, 40 × 40 × 4 cm, (ca. 170 kg), 8 Stück Beton, 4 Stück mit Granitoptik		329.–	395.–	350 01 226 906
Abdeckung zu M4-Sockel 180 kg, 96 × 96 × 15 cm, Kunststoff ABS beschichtet, Aluminium-eloxiert-Look		304.–	365.–	350 01 100 717
Abdeckung zu M4-Sockel 180 kg, 96 × 96 × 15 cm, Kunststoff ABS beschichtet, anthrazit		304.–	365.–	350 01 100 730
^{3,6} Rollen-Set zu Sockel M4 120 kg / 180 kg, (bis max. 240 kg), Ø 5 cm, H= 5.5 cm, Stahl verzinkt		107.50	129.–	350 01 100 500
¹ Granitsockel M4, 120 kg, 87 × 87 × 9.5 cm, Naturstein		562.50	675.–	350 01 109 495
Granitsockel M4, 120 kg, 87 × 87 × 9.5 cm, Naturstein, matt NEU		562.50	675.–	350 01 109 438
³ Rollen-Set zu Granitsockel Z, 40/55/90 kg / M4, 120 kg, Ø 5 cm, Stahl verzinkt		66.–	79.–	350 01 109 487
^{3,8} Rollen-Set zu Granitsockel Z, 40/55/90 kg / M4, 120 kg, Ø 5 cm, Edelstahl 1.4301 / 304		166.–	199.–	350 01 109 486
Rollensockel				
^{1,3,7} Rollensockelrahmen M4, 90/120 kg, 80 × 80 × 14.6 cm, Stahl feuerverzinkt, weiss RAL 9016, Rahmen ca. 30 kg (ohne Decorplatte)	Gewichte-Set + Decorplatte	804.–	965.–	350 01 113 610
^{3,7} Rollensockelrahmen M4, 90/120 kg, 80 × 80 × 14.6 cm, Stahl feuerverzinkt, anthrazit RAL 7016, Rahmen ca. 30 kg (ohne Decorplatte)	Gewichte-Set + Decorplatte	804.–	965.–	350 01 113 620
Gewichte-Set zu Rollensockelrahmen M4, 90/120 kg, 4 Stück, Beton, (Gewichte-Set ca. 90 kg)		221.–	265.–	350 01 110 500
¹ Decorplatte grauweiss RAL 9002 zu Rollensockel M4, 90/120 kg, Aluminium-Verbund		204.–	245.–	350 01 113 710
Decorplatte anthrazit RAL 7016 zu Rollensockel M4, 90/120 kg, Aluminium-Verbund		204.–	245.–	350 01 113 720
^{1,3,7} Rollensockelrahmen M4, 180 kg, 94 × 94 × 14.6 cm, Stahl feuerverzinkt, weiss RAL 9016, Rahmen ca. 30 kg (ohne Decorplatte)	Gewichte-Set + Decorplatte	954.–	1145.–	350 01 113 810
^{3,7} Rollensockelrahmen M4, 180 kg, 94 × 94 × 14.6 cm, Stahl feuerverzinkt, anthrazit RAL 7016, Rahmen ca. 30 kg (ohne Decorplatte)	Gewichte-Set + Decorplatte	954.–	1145.–	350 01 113 820
Gewichte-Set zu Rollensockelrahmen M4, 180 kg, 4 Stück, Beton, (Gewichte-Set ca. 150 kg)		287.50	345.–	350 01 110 800
¹ Decorplatte grauweiss RAL 9002 zu Rollensockel M4, 180 kg, Aluminium-Verbund		246.–	295.–	350 01 113 910
Decorplatte anthrazit RAL 7016 zu Rollensockel M4, 180 kg, Aluminium-Verbund		246.–	295.–	350 01 113 920

¹solange Vorrat³nur für glatte, fugenlose Oberflächenbeläge geeignet⁶nicht geeignet mit Abdeckung zu M4-Sockel⁷120 kg / 180 kg: Bodenfreiheit 13 mm⁸geeignet für korrosive Umgebung

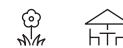

Gestell 10 Streben
 Aluminium
 Profilierter Mast Ø 67 mm
 Schirmstreben aus vergütetem Federstahl, verzinkt und pulverbeschichtet, hellgrau
 Schalenteile aus glasfaserverstärktem Kunststoff
 Führungen aus Teflon-modifiziertem Hochleistungskunststoff

Funktion Kurbelantrieb zum Öffnen und Schliessen
 Mit eingebauter Gasdruckfeder (Hub 50cm) zur Höhenverstellung
 Kugelgelenk aus harteloxiertem Aluminium für Neigung des Schirmes 90° in alle Richtungen
 360° stufenlos drehbar

Gestellfarbe Mast und Tragarm aus Aluminium natureloxiert oder anthrazit pulverbeschichtet

Schirmbezug Stoffqualität 5

Volant Mit oder ohne erhältlich

Schutzhülle Im Lieferumfang inbegriffen

PENDALEX® P+, Int. Patents reg. © Int. Design reg.

Gestell Aluminium, natureloxiert, ohne oder mit Volant

Form	Nenngrösse	Anzahl Streben	Stoffqualität 5 Farben 500-899		Bestellnummer ohne Volant	Stoffqualität 5 Farben 500-899		Bestellnummer mit Volant
			EK-Basis	UVP		EK-Basis	UVP	
	cm							
○	Ø 300	10	2412.50	2895.-	014 00 300 171	2412.50	2895.-	014 00 300 170
	Ø 325	10	2496.-	2995.-	014 00 325 171	2496.-	2995.-	014 00 325 170
	Ø 350	10	2746.-	3295.-	014 00 350 171	2746.-	3295.-	014 00 350 170
□	285 x 230	10	2496.-	2995.-	014 00 285 171	2496.-	2995.-	014 00 285 170

Gestell Aluminium, anthrazit pulverbeschichtet, ohne oder mit Volant

Form	Nenngrösse	Anzahl Streben	Stoffqualität 5 Farben 500-899		Bestellnummer ohne Volant	Stoffqualität 5 Farben 500-899		Bestellnummer mit Volant
			EK-Basis	UVP		EK-Basis	UVP	
	cm							
○	Ø 300	10	2412.50	2895.-	014 00 300 301	2412.50	2895.-	014 00 300 300
	Ø 325	10	2496.-	2995.-	014 00 325 301	2496.-	2995.-	014 00 325 300
	Ø 350	10	2746.-	3295.-	014 00 350 301	2746.-	3295.-	014 00 350 300
□	285 x 230	10	2496.-	2995.-	014 00 285 301	2496.-	2995.-	014 00 285 300

Sofortlieferprogramm (1–4 Arbeitstage ab Werk)

Gestellfarbe	Stoffqualität 5	Volant
Aluminium natureloxiert	523	ohne Volant
Aluminium anthrazit pulverbeschichtet		

Nenngrösse	Seitenabstand	Mast Ø	Grundfläche	Kurbelhöhe	Schliesshöhe / mit Volant	Durchgangshöhe / mit Volant	Gesamthöhe	Masthöhe	Auskragung hinten	Länge Tragarm	Fundament	Mindestgewicht Sockel	Max. zul. Windg. offen (Bft.)
cm	cm	cm	m ²	cm	cm	cm	cm	cm	cm	cm	cm	kg	km/h (Bft.)
A	AS	M		D	E / E ¹	F / F ¹	G	M ¹	N	Z	C		
Ø 300	286	6.7	7.1	146...196	61...111 / 43...93	175...225 / 157...207	235...285	167...217	17...103	89...175	60 x 60	90	20 (4)
Ø 325	310	6.7	8.3	146...196	48...98 / 30...80	175...225 / 157...207	235...285	167...217	17...103	89...175	70 x 70	120	20 (4)
Ø 350	335	6.7	9.6	146...196	36...86 / 18...68	175...225 / 157...207	235...285	167...217	17...103	89...175	70 x 70	120	20 (4)
285 x 230	-	6.7	6.6	146...196	36...86 / 18...68	175...225 / 157...207	235...285	167...217	17...103	89...175	60 x 60	90	20 (4)

Die angegebenen Masse sind gerechnete Mittelwerte und können am Produkt leicht abweichen ($\pm 2\% \pm 5$ cm).

Die Höhenmasse basieren auf der Bodenhülse PX, ohne Volant. Bei den Sockelvarianten weichen diese unerheblich ab.

Bei den Varianten mit der Bodenhülse M4 und Montageplatte M4/M8 reduzieren sich die angegebenen Höhenmasse um 9.5–10.5 cm.

Die maximal zulässigen Windgeschwindigkeiten gemäss Tabelle gelten für horizontal gestelltes Schirmteil und erfordern die fixe Verankerung im Boden. Ein Sockel mit dem angegebenen Mindestgewicht reicht dafür nicht aus.

Bei mehreren Schirmen ist ein Mindestabstand von 20 cm zwischen zwei Schirmen, sowie auch zu Wänden einzuhalten

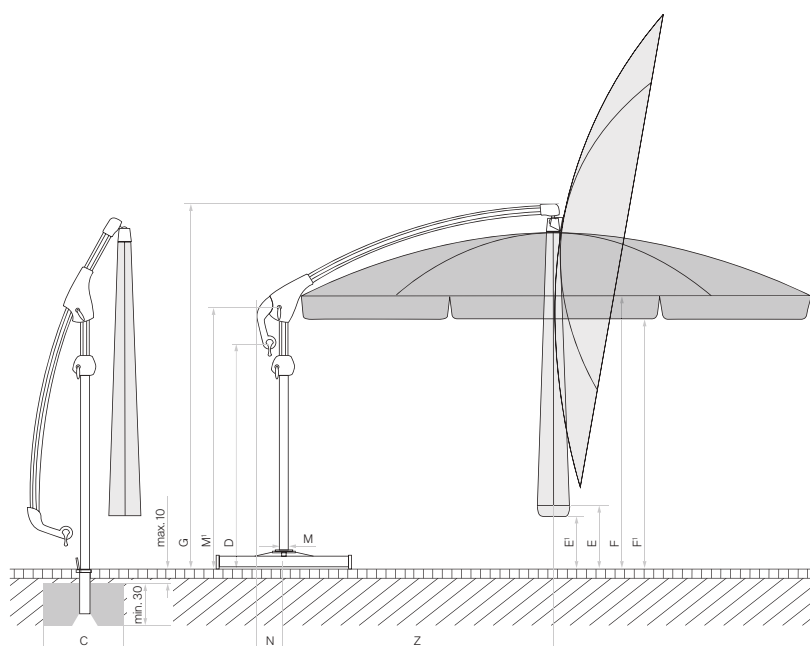

Looser Deckbelag max. 10 cm,
Betondicke min. 30 cm (Frosttiefe beachten),
Wasserabfluss gewährleisten.

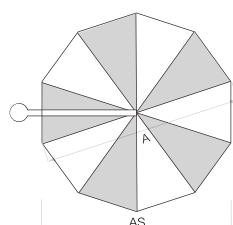

10-teilig

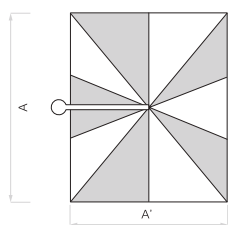

10-teilig

Zubehör PENDALEX® P+

Schutzhülle	Zwingend notwendig	Verkaufspreise		Bestellnummer
		EK-Basis	UVP	
Schutzhülle aus beschichtetem, reissfestem Polyestergewebe				
Schutzhülle mit Stab und Reissverschluss		96.–	115.–	350 01 609 931
Zubehör				
Elektro-Zubehör				
OSYRION Spot LED Akku-Licht, 2er Set, mit Fernbedienung, inkl. Ladegerät und Ladekabel		112.50	135.–	350 01 563 000
OSYRION Spot LED Akku-Licht, 4er Set, mit Fernbedienung, inkl. Ladegerät und Ladekabel		229.–	275.–	350 01 563 100

Befestigungen

	Zwingend notwendig	Verkaufspreise		Bestellnummer
		EK-Basis	UVP	
Bodenhülsen				
Bodenhülse PX, Stahl feuerverzinkt	Übergangrohr PX, P ⁺	104.–	125.–	350 01 207 001
Bodenhülse PX, Edelstahl 1.4301 / 304	Übergangrohr PX, P ⁺	204.–	245.–	350 01 207 011
Bodenhülse M4, Stahl feuerverzinkt	Standrohr M4, P ⁺	179.–	215.–	350 01 226 510
Montageplatten				
Montageplatte M4 / M8, 30 × 30 × 1.5 cm, Stahl feuerverzinkt	Standrohr M4, P ⁺	246.–	295.–	350 01 226 921
Montageplatte M4 spezial, für Aufbauhöhe 50–149 mm, Stahl feuerverzinkt	Standrohr M4, P ⁺	879.–	1055.–	350 01 226 932
Montageplatte M4 spezial, für Aufbauhöhe 150–350 mm, Stahl feuerverzinkt	Standrohr M4, P ⁺	879.–	1055.–	350 01 226 930
Montageplatte M4 für hohe Dämmungen (50-350 mm), Aufbauhöhen (50-350 mm) nach Mass (höher auf Anfrage), Stahl feuerverzinkt	Standrohr M4, P ⁺	1279.–	1535.–	350 01 222 510
Mauerkonsolen				
Mauerkonsole M4, Ausladung von 480 mm, Stahl feuerverzinkt	Standrohr M4, P ⁺	462.50	555.–	350 01 229 405
Mauerkonsole M4, Ausladung von 100 mm, Stahl feuerverzinkt (Nicht geeignet mit Drehadapter M4 zu M4)	Standrohr M4, P ⁺	371.–	445.–	350 01 229 410
Sockel				
Betonsockel Z, 90 kg, Ø 75 × 11 cm, Beton hell	Standrohr Z, P ⁺	187.50	225.–	350 01 111 416
1 Palette (10 Stück) Betonsockel Z, 90 kg, Ø 75 × 11 cm, Beton hell	Standrohr Z, P ⁺	1729.–	2075.–	350 01 112 416
Sockelrahmen M4, 120 kg, (für 8 Platten 40 × 40 × 4 cm), 91 × 91 × 11.5–15.5 cm, Stahl feuerverzinkt, justier- und nivellierbar (Preis ohne Platten)	Standrohr M4, P ⁺	354.–	425.–	350 01 108 235
Platten-Set, 8 Stück, 40 × 40 × 4 cm, (ca. 110 kg), Beton		146.–	175.–	350 01 226 908
Platten-Set, 8 Stück, 40 × 40 × 4 cm, (ca. 115 kg), 4 Stück Beton, 4 Stück mit Granitoptik		246.–	295.–	350 01 226 909
Abdeckung zu M4-Sockel 120 kg, 96 × 96 × 11.5 cm, Kunststoff ABS beschichtet, Aluminium-eloxiert-Look		246.–	295.–	350 01 100 617
Abdeckung zu M4-Sockel 120 kg, 96 × 96 × 11.5 cm, Kunststoff ABS beschichtet, anthrazit		246.–	295.–	350 01 100 630
^{3,6} Rollen-Set zu Sockel M4 120 kg / 180 kg, (bis max. 240 kg), Ø 5 cm, H= 5.5 cm, Stahl verzinkt		107.50	129.–	350 01 100 500
Granitsockel Z, 90 kg, 75 × 75 × 8 cm, Naturstein, matt NEU	Standrohr Z, P ⁺	246.–	295.–	350 01 109 436
¹ Granitsockel M4, 120 kg, 87 × 87 × 9.5 cm, Naturstein	Standrohr M4, P ⁺	562.50	675.–	350 01 109 495
Granitsockel M4, 120 kg, 87 × 87 × 9.5 cm, Naturstein, matt NEU	Standrohr M4, P ⁺	562.50	675.–	350 01 109 438
³ Rollen-Set zu Granitsockel Z, 40/55/90 kg / M4, 120 kg, Ø 5 cm, Stahl verzinkt		66.–	79.–	350 01 109 487
^{3,8} Rollen-Set zu Granitsockel Z, 40/55/90 kg / M4, 120 kg, Ø 5 cm, Edelstahl 1.4301 / 304		166.–	199.–	350 01 109 486
Rollensockel				
^{3,7} Rollensockel Z, 90 kg, 80 × 80 × 11 cm, Beton hell NEU	Standrohr Z, P ⁺	687.50	825.–	350 01 113 400
^{3,7} 1 Palette (5 Stück) Rollensockel Z, 90 kg, 80 × 80 × 11 cm, Beton hell NEU	Standrohr Z, P ⁺	3246.–	3895.–	350 01 113 480
^{1,3,7} Rollensockelrahmen M4, 90/120 kg, 80 × 80 × 14.6 cm, Stahl feuerverzinkt, weiss RAL 9016, Rahmen ca. 30 kg (ohne Decorplatte)	Behälter-Set/Gewichte-Set + Standrohr M4, P ⁺ + Decorplatte	804.–	965.–	350 01 113 610
^{3,7} Rollensockelrahmen M4, 90/120 kg, 80 × 80 × 14.6 cm, Stahl feuerverzinkt, anthrazit RAL 7016, Rahmen ca. 30 kg (ohne Decorplatte)	Behälter-Set/Gewichte-Set + Standrohr M4, P ⁺ + Decorplatte	804.–	965.–	350 01 113 620
Gewichte-Set zu Rollensockelrahmen M4, 90/120 kg, 4 Stück, Beton, (Gewichte-Set ca. 90 kg)		221.–	265.–	350 01 110 500
Behälter-Set zu Rollensockelrahmen M4, 90/120 kg, 4 Stück, Kunststoff, (gefüllt ca. 56 kg)		74.–	89.–	350 01 110 550
¹ Decorplatte grauweiss RAL 9002 zu Rollensockel M4, 90/120 kg, Aluminium-Verbund		204.–	245.–	350 01 113 710
Decorplatte anthrazit RAL 7016 zu Rollensockel M4, 90/120 kg, Aluminium-Verbund		204.–	245.–	350 01 113 720
Standrohre / Übergangrohre				
Standrohr Z, P ⁺ , Stahl feuerverzinkt		96.–	115.–	350 01 201 400
Standrohr Z, P ⁺ , Edelstahl 1.4301 / 304		157.50	189.–	350 01 201 500
Standrohr M4, P ⁺ , Stahl feuerverzinkt (mit Abdeckung, justier- und nivellierbar)		121.–	145.–	350 01 200 235
Übergangrohr PX, P ⁺ , Stahl feuerverzinkt, natureloxiert		112.50	135.–	350 01 206 050
Übergangrohr PX, P ⁺ , Stahl feuerverzinkt, anthrazit (für Gestell anthrazit)		112.50	135.–	350 01 206 040
Übergangrohr PX, P ⁺ , Edelstahl 1.4301 / 304, natureloxiert		187.50	225.–	350 01 206 020
Übergangrohr PX, P ⁺ , Edelstahl 1.4301 / 304, anthrazit (für Gestell anthrazit)		187.50	225.–	350 01 206 030

¹solange Vorrat³nur für glatte, fugenlose Oberflächenbeläge geeignet⁶nicht geeignet mit Abdeckung zu M4-Sockel⁷90 kg: Bodenfreiheit 7 mm, 90/120 kg: Bodenfreiheit 13 mm⁸geeignet für korrosive Umgebung



Gestell	8 Streben Aluminium Mastprofil oval 66×95×3 mm
Funktion	Kurbelantrieb zum synchronen Öffnen Gegenläufiges Öffnungsprinzip für besonders hohe Schliesshöhe Optional mit Drehfuss 360° drehbar

Gestellfarbe	Natureloxiertes Aluminium Anthrazit pulverbeschichtetes Aluminium
Schirmbezug	Stoffqualität 2, 4, 5 Selbstspannend durch flexible Strebenenden
Volant	Nur ohne erhältlich
Schutzhülle	Im Lieferumfang inbegriffen

FORTANO®, Int. Patents reg.

Gestell Aluminium, natureloxiert

Form	Nenngrösse	Anzahl Streben	Stoffqualität 4 ¹⁵ Farben 400–499		Stoffqualität 5 Farben 500–899		Bestellnummer
			EK-Basis	UVP	EK-Basis	UVP	
	cm						
<input type="checkbox"/>	300 x 300	8	1579.–	1895.–	2079.–	2495.–	094 00 310 171
<input type="checkbox"/>	400 x 300	8	1912.50	2295.–	2496.–	2995.–	094 00 402 171

Gestell Aluminium, anthrazit pulverbeschichtet

Form	Nenngrösse	Anzahl Streben	Stoffqualität 2 Farben 158		Stoffqualität 4 ¹⁵ Farben 400–499		Stoffqualität 5 Farben 500–899		Bestellnummer
			EK-Basis	UVP	EK-Basis	UVP	EK-Basis	UVP	
	cm								
<input type="checkbox"/>	300 x 300	8	1162.50	1395.–	1579.–	1895.–	2079.–	2495.–	094 00 310 301
<input type="checkbox"/>	400 x 300	8	1329.–	1595.–	1912.50	2295.–	2496.–	2995.–	094 00 402 301

Sofortlieferprogramm (1–4 Arbeitstage ab Werk)

Gestellfarbe	Stoffqualität 2	Stoffqualität 4	Stoffqualität 5	Volant
Aluminium natureloxiert		420/453	523	ohne Volant
Aluminium anthrazit pulverbeschichtet	158			

¹⁵ Ab einer Bestellmenge von 10 Stück in der Stoffqualität 4, muss die Lieferzeit im Glatz Verkaufs-Innendienst angefragt werden.

Nenngrösse	Seitenabstand	Mast Ø	Grundfläche	Kurbelhöhe	Schliesshöhe	Durchgangshöhe	Gesamthöhe / offen	Masthöhe	Auskragung hinten	Länge Tragarm	Fundament	Mindestgewicht Sockel	Max. zul. Windg. offen
cm	cm	cm	m ²	cm	cm	cm	cm	cm	cm	cm	cm	kg	km/h (Bft.)
A	AS	M		D	E	F	G / G ¹	M ¹	N	Z	C		
300 x 300	-	6.6 x 9.5	9.0	106	105	215	320 / 270	265	12	175	70 x 70	180	55 (7)
400 x 300	-	6.6 x 9.5	12.0	106	65	215	320 / 270	265	12	175	80 x 80	180	45 (6)

Die angegebenen Masse sind gerechnete Mittelwerte und können am Produkt leicht abweichen ($\pm 2\% \pm 5$ cm).

Die Höhenmasse basieren auf der Bodenhülse M4. Beim Sockel M4, 120 kg weichen diese um plus 11.5 cm und beim Sockel M4, 180 kg um plus 15.5 cm ab.

Die tiefste Höhe beim Öffnen/Schliessen ist 5 cm unter der Schliesshöhe.

Die maximal zulässigen Windgeschwindigkeiten gemäss Tabelle gelten für horizontal gestelltes Schirmteil und erfordern die fixe Verankerung im Boden. Ein Sockel mit dem angegebenen Mindestgewicht reicht dafür nicht aus.

Bei mehreren Schirmen ist ein Mindestabstand von 20 cm zwischen zwei Schirmen, sowie auch zu Wänden einzuhalten.

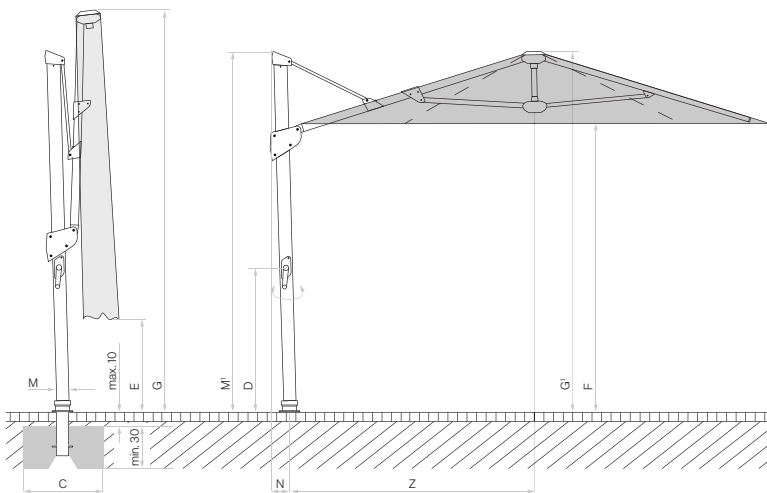

Looser Deckbelag max. 10 cm,
Betondicke min. 30 cm (Frosttiefe beachten),
Wasserabfluss gewährleisten.

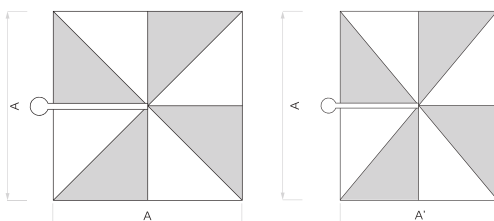

8-teilig

8-teilig

Zubehör FORTANO®

Schutzhülle

	Zwingend notwendig	Verkaufspreise		Bestellnummer
		EK-Basis	UVP	
Schutzhülle aus beschichtetem, reissfestem Polyestergewebe				
Schutzhülle mit Stab und Reissverschluss zu Fortano 300 × 300 und 400 × 300 cm		96.–	115.–	350 01 221 502

Zubehör

Elektro-Zubehör

OSYRION Spot LED Akku-Licht, 2er Set, mit Fernbedienung, inkl. Ladegerät und Ladekabel		112.50	135.–	350 01 563 000
OSYRION Spot LED Akku-Licht, 4er Set, mit Fernbedienung, inkl. Ladegerät und Ladekabel		229.–	275.–	350 01 563 100

Befestigungen

	Zwingend notwendig	Verkaufspreise		Bestellnummer
		EK-Basis	UVP	
Bodenhülsen				
Bodenhülse M4, Stahl feuerverzinkt	Standfuss M4 / Drehfuss M4	179.–	215.–	350 01 226 510
Montageplatten				
Montageplatte M4 / M8, 30 × 30 × 1.5 cm, Stahl feuerverzinkt	Standfuss M4 / Drehfuss M4	246.–	295.–	350 01 226 921
Montageplatte M4 spezial, für Aufbauhöhe 50–149 mm, Stahl feuerverzinkt	Standfuss M4 / Drehfuss M4	879.–	1055.–	350 01 226 932
Montageplatte M4 spezial, für Aufbauhöhe 150–350 mm, Stahl feuerverzinkt	Standfuss M4 / Drehfuss M4	879.–	1055.–	350 01 226 930
Montageplatte M4 für hohe Dämmungen (50-350 mm), Aufbauhöhen (50-350 mm) nach Mass (höher auf Anfrage), Stahl feuerverzinkt	Standfuss M4 / Drehfuss M4	1279.–	1535.–	350 01 222 510
Mauerkonsolen				
Mauerkonsole M4, Ausladung von 480 mm, Stahl feuerverzinkt	Standfuss M4 / Drehfuss M4	462.50	555.–	350 01 229 405
Mauerkonsole M4, Ausladung von 100 mm, Stahl feuerverzinkt	Standfuss M4 / Drehfuss M4	371.–	445.–	350 01 229 410
Sockel				
Sockelrahmen M4, 180 kg, (für 12 Platten 40 × 40 × 4 cm), 91 × 91 × 15.5–19.5 cm, Stahl feuerverzinkt, justier- und nivellierbar (Preis ohne Platten)	Standfuss M4 / Drehfuss M4	396.–	475.–	350 01 108 335
Platten-Set, 12 Stück, 40 × 40 × 4 cm, (ca. 165 kg), Beton		229.–	275.–	350 01 226 907
Platten-Set, 12 Stück, 40 × 40 × 4 cm, (ca. 170 kg), 8 Stück Beton, 4 Stück mit Granitoptik		329.–	395.–	350 01 226 906
Abdeckung zu M4-Sockel 180 kg, 96 × 96 × 15 cm, Kunststoff ABS beschichtet, Aluminium-eloxiert-Look		304.–	365.–	350 01 100 717
Abdeckung zu M4-Sockel 180 kg, 96 × 96 × 15 cm, Kunststoff ABS beschichtet, anthrazit		304.–	365.–	350 01 100 730
^{3,6} Rollen-Set zu Sockel M4 120 kg / 180 kg, (bis max. 240 kg), Ø 5 cm, H= 5.5 cm, Stahl verzinkt		107.50	129.–	350 01 100 500
Rollensockel				
^{1,3,7} Rollensockelrahmen M4, 180 kg, 94 × 94 × 14.6 cm, Stahl feuerverzinkt, weiss RAL 9016, Rahmen ca. 30 kg (ohne Decorplatte)	Gewichte-Set + Standfuss/ Drehfuss M4 +Decorplatte	954.–	1145.–	350 01 113 810
^{3,7} Rollensockelrahmen M4, 180 kg, 94 × 94 × 14.6 cm, Stahl feuerverzinkt, anthrazit RAL 7016, Rahmen ca. 30 kg (ohne Decorplatte)	Gewichte-Set + Standfuss/ Drehfuss M4 +Decorplatte	954.–	1145.–	350 01 113 820
Gewichte-Set zu Rollensockelrahmen M4, 180 kg, 4 Stück, Beton, (Gewichte-Set ca. 150 kg)		287.50	345.–	350 01 110 800
¹ Decorplatte grauweiss RAL 9002 zu Rollensockel M4, 180 kg, Aluminium-Verbund		246.–	295.–	350 01 113 910
Decorplatte anthrazit RAL 7016 zu Rollensockel M4, 180 kg, Aluminium-Verbund		246.–	295.–	350 01 113 920
Standfüsse / Drehfüsse				
Standfuss M4 zu Fortano, Stahl verzinkt, anthrazit		87.50	105.–	350 01 220 960
Drehfuss M4 zu Fortano, Stahl verzinkt, anthrazit		149.–	179.–	350 01 220 970
Standfuss M4 zu Fortano, Stahl verzinkt, graphitgrau		87.50	105.–	350 01 220 940
Drehfuss M4 zu Fortano, Stahl verzinkt, graphitgrau		149.–	179.–	350 01 220 950

¹solange Vorrat³nur für glatte, fugenlose Oberflächenbeläge geeignet⁶nicht geeignet mit Abdeckung zu M4-Sockel⁷180 kg: Bodenfreiheit 13 mm



Gestell	8 Streben Aluminium Zweitelliger, profilierter Stock Ø 38.4x2 mm Schieber und Krone aus korrosionsbeständigem, glasfaserverstärktem Kunststoff Schrauben und Nieten aus Edelstahl
Funktion	Schnelles Öffnen und Schliessen mit Spannhebel Gegenläufiges Öffnungsprinzip für leichtes Öffnen und hohe Schliesshöhe

Gestellfarbe	Natureloxiertes Aluminium
Schirmbezug	Stoffqualität 2, 4, 5 Selbstspannend durch flexible Strebenenden
Volant	Auf Anfrage erhältlich
Schutzhülle	Optional bestellbar

FORTINO® Pro, Int. Patents pend. © Int. Design reg.

Gestell Aluminium, natureloxiert

Form	Nenngrosse	Anzahl Streben	Stoffqualität 2 Farben 158		Stoffqualität 4 ¹⁵ Farben 400-499		Stoffqualität 5 Farben 500-899		Bestellnummer
			EK-Basis	UVP	EK-Basis	UVP	EK-Basis	UVP	
○	cm								
	Ø 250	8	287.50	345.-	487.50	585.-	621.-	745.-	312 00 250 171
	Ø 300	8	329.-	395.-	579.-	695.-	812.50	975.-	312 00 300 171
□	200 x 200	8	304.-	365.-	487.50	585.-	662.50	795.-	312 00 201 171
	250 x 250	8	371.-	445.-	604.-	725.-	829.-	995.-	312 00 251 171

Sofortlieferprogramm (1-4 Arbeitstage ab Werk)

Gestellfarbe	Stoffqualität 2	Stoffqualität 4	Stoffqualität 5	Volant
Aluminium natureloxiert	158	453	523	ohne Volant

¹⁵ Ab einer Bestellmenge von 10 Stück in der Stoffqualität 4, muss die Lieferzeit im Glatz Verkaufs-Innendienst angefragt werden.

Nenngrosse	Seitenabstand	Stock Ø	Grundfläche	Schliesshöhe	Durchgangshöhe	Gesamthöhe	Höhe offen	Fundament	Mindestgewicht für Sockel	Max. zul. Windg. offen
cm	cm	cm	m ²	cm	cm	cm	cm	cm	kg	km/h (Bft.)
A	AS	M		E	F	G	H	C		
Ø 250	230	3.8	4.4	151	205	277	236	60 x 60	40	80 (9)
Ø 300	275	3.8	6.4	139	205	291	242	70 x 70	55	60 (7)
200 x 200	-	3.8	4.0	134	205	277	233	60 x 60	40	70 (8)
250 x 250	-	3.8	6.3	115	205	293	240	70 x 70	55	55 (7)

Die angegebenen Masse sind gerechnete Mittelwerte und können am Produkt leicht abweichen ($\pm 2\% \pm 5$ cm).

Die Höhenmasse basieren auf der Bodenhülse BT. Bei den Sockelvarianten weichen diese unerheblich ab. Ausgenommen Stahlsockel minus 5 cm.

Bei den Varianten mit einer Montageplatte und dem Adapter M4 zu Z reduzieren sich die angegebenen Höhenmasse um 4-5cm.

Die maximal zulässigen Windgeschwindigkeiten gemäss Tabelle erfordern die fixe Verankerung im Boden. Ein Sockel mit dem angegebenen Mindestgewicht reicht dafür nicht aus.

Bei mehreren Schirmen ist ein Mindestabstand von 20 cm zwischen zwei Schirmen, sowie auch zu Wänden einzuhalten.

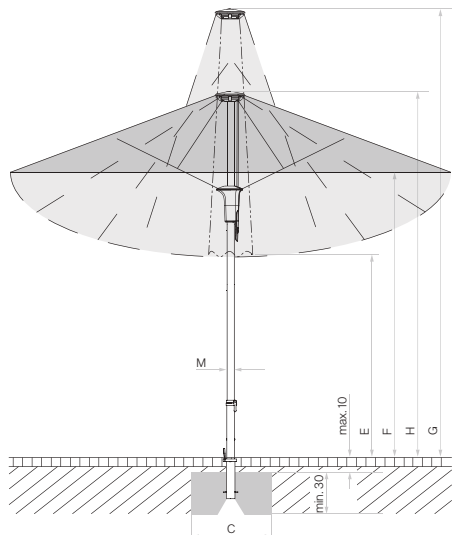

Looser Deckbelag max. 10 cm,
Betondicke min. 30 cm (Frosttiefe beachten),
Wasserabfluss gewährleisten.

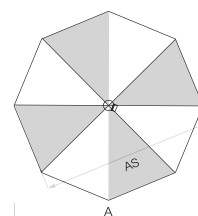

8-teilig

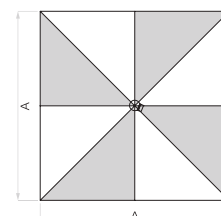

8-teilig

Zubehör FORTINO® Pro

Schutzhülle

	Zwingend notwendig	Verkaufspreise		Bestellnummer
		EK-Basis	UVP	
Schutzhülle aus beschichtetem, reissfestem Polyestergewebe				
Schutzhülle mit Stab und Reissverschluss		66.–	79.–	350 01 609 706

Zubehör

Elektro-Zubehör

OSYRION Spot LED Akku-Licht, 2er Set, mit Fernbedienung, inkl. Ladegerät und Ladekabel		112.50	135.–	350 01 563 000
OSYRION Spot LED Akku-Licht, 4er Set, mit Fernbedienung, inkl. Ladegerät und Ladekabel		229.–	275.–	350 01 563 100

Befestigungen

Bodenhülsen

Bodenhülse BT, Stahl feuerverzinkt	Übergangrohr BT	104.–	125.–	350 01 206 100
------------------------------------	-----------------	-------	--------------	----------------

Montageplatten

Montageplatte M4 / M8, 30 × 30 × 1.5 cm, Stahl feuerverzinkt	Adapter M4 zu Z + Standrohr Z	246.–	295.–	350 01 226 921
Montageplatte M4 spezial, für Aufbauhöhe 50–149 mm, Stahl feuerverzinkt	Adapter M4 zu Z + Standrohr Z	879.–	1055.–	350 01 226 932
Montageplatte M4 spezial, für Aufbauhöhe 150–350 mm, Stahl feuerverzinkt	Adapter M4 zu Z + Standrohr Z	879.–	1055.–	350 01 226 930
Montageplatte M4 für hohe Dämmungen (50-350 mm), Aufbauhöhen (50-350 mm) nach Mass (höher auf Anfrage), Stahl feuerverzinkt	Adapter M4 zu Z + Standrohr Z	1279.–	1535.–	350 01 222 510

Adapter

Adapter M4 zu Z, Stahl feuerverzinkt	Standrohr Z	105.–	126.–	350 01 221 600
--------------------------------------	-------------	-------	--------------	----------------

Mauerkonsolen

Mauerkonsole Z, 180 mm, Stahl feuerverzinkt	Standrohr Z	166.–	199.–	350 01 205 000
---	-------------	-------	--------------	----------------

Sockel

Betonsockel Z, 40 kg, Ø 60 × 8.5 cm, Beton hell	Standrohr Z	91.–	109.–	350 01 111 116
1 Palette (20 Stück) Betonsockel Z, 40 kg, Ø 60 × 8.5 cm, Beton hell	Standrohr Z	1687.50	2025.–	350 01 112 116
¹ Betonsockel Z, 40 kg, Ø 60 × 8.5 cm	Standrohr Z	82.50	99.–	350 01 109 529
Betonsockel Z, 55 kg, Ø 60 × 11 cm, Beton hell	Standrohr Z	121.–	145.–	350 01 111 216
1 Palette (20 Stück) Betonsockel Z, 55 kg, Ø 60 × 11 cm, Beton hell	Standrohr Z	2229.–	2675.–	350 01 112 216
Granitsockel Z, 40 kg, 50 × 50 × 8 cm, Naturstein, matt NEU	Standrohr Z	149.–	179.–	350 01 109 432
¹ Granitsockel Z, 55 kg, 59 × 59 × 8 cm, Naturstein	Standrohr Z	179.–	215.–	350 01 109 447
Granitsockel Z, 55 kg, 59 × 59 × 8 cm, Naturstein, matt NEU	Standrohr Z	183.–	220.–	350 01 109 434
³ Rollen-Set zu Granitsockel Z, 40/55/90 kg / M4, 120 kg, Ø 5 cm, Stahl verzinkt		66.–	79.–	350 01 109 487
^{3,8} Rollen-Set zu Granitsockel Z, 40/55/90 kg / M4, 120 kg, Ø 5 cm, Edelstahl 1.4301 / 304		166.–	199.–	350 01 109 486
Stahlsockel Z, 40 kg, 58.5 × 58.5 × 2 cm, Stahl feuerverzinkt	Standrohr Z	462.50	555.–	350 01 100 810
Stahlsockel Z, 55 kg, 68.5 × 68.5 × 2 cm, Stahl feuerverzinkt	Standrohr Z	662.50	795.–	350 01 100 910
³ Rollen-Set zu Stahlsockel Z, 40/55 kg, Ø 5 cm, Stahl verzinkt		66.–	79.–	350 01 101 001
^{3,8} Rollen-Set zu Stahlsockel Z, 40/55 kg, Ø 5 cm, Edelstahl 1.4301 / 304		166.–	199.–	350 01 101 000

Rollensockel

^{3,7} Rollensockel Z, 55 kg, 65 × 65 × 11 cm, Beton hell (ohne Decorplatte)	Standrohr Z + Decorplatte	471.–	565.–	350 01 113 200
^{3,7} 1 Palette (5 Stück) Rollensockel Z, 55 kg, 65 × 65 × 11 cm, Beton hell (ohne Decorplatte)	Standrohr Z + Decorplatte	2246.–	2695.–	350 01 113 280
¹ Decorplatte grauweiss RAL 9002 zu Rollensockel Z, 55 kg, Aluminium-Verbund		104.–	125.–	350 01 113 310
Decorplatte anthrazit RAL 7016 zu Rollensockel Z, 55 kg, Aluminium-Verbund		104.–	125.–	350 01 113 320

Diverse Befestigungsarten

Rasendorn Z, 85 × 150 × 350 mm, Stahl feuerverzinkt	Standrohr Z	82.50	99.–	350 01 205 400
---	-------------	-------	-------------	----------------

Standrohre / Übergangrohre

Standrohr Z, Ø 35 / 38–39 mm, Stahl feuerverzinkt		82.50	99.–	350 01 201 010
Standrohr Z, Ø 35 / 38–39 mm, Edelstahl 1.4301 / 304		141.–	169.–	350 01 201 100
Übergangrohr BT Ø 35 / 38–39 mm, Stahl feuerverzinkt		96.–	115.–	350 01 206 210

¹ solange Vorrat

³ nur für glatte, fugenlose Oberflächenbeläge geeignet

⁷ 55 kg: Bodenfreiheit 7 mm

⁸ geeignet für korrosive Umgebung

FORTERO® Pro NEU

Befestigung



Verwendungsort



Gestell	8 Streben Aluminium Zweiteiliger, profilierter Mast Ø 55x2.5 mm Schieber und Krone aus korrosionsbeständigem, glasfaserverstärktem Kunststoff Schrauben und Nieten aus Edelstahl
Funktion	Schnelles Öffnen und Schliessen mit Spannhebel Gegenläufiges Öffnungsprinzip für leichtes Öffnen und hohe Schliesshöhe

Gestellfarbe	Natureloxiertes Aluminium
Schirmbezug	Stoffqualität 2, 4, 5 Selbstspannend durch flexible Strebenenden
Volant	Auf Anfrage erhältlich
Schutzhülle	Optional bestellbar

FORTERO® Pro, Int. Patents pend. © Int. Design reg.

Gestell Aluminium, natureloxiert

Form	Nenngrösse	Anzahl Streben	Stoffqualität 2 Farben 158		Stoffqualität 4 ¹⁵ Farben 400-499		Stoffqualität 5 Farben 500-899		Bestellnummer
			EK-Basis	UVP	EK-Basis	UVP	EK-Basis	UVP	
○	Ø 350	8	579.-	695.-	912.50	1095.-	1312.50	1575.-	321 00 350 171
□	300 x 300	8	662.50	795.-	996.-	1195.-	1479.-	1775.-	321 00 301 171
	350 x 350	8	746.-	895.-	1162.50	1395.-	1662.50	1995.-	321 00 351 171
□	300 x 200	8	579.-	695.-	912.50	1095.-	1329.-	1595.-	321 00 303 171
	350 x 250	8	729.-	875.-	1146.-	1375.-	1579.-	1895.-	321 00 352 171

Sofortlieferprogramm (1-4 Arbeitstage ab Werk)

Gestellfarbe	Stoffqualität 2	Stoffqualität 4	Stoffqualität 5	Volant
Aluminium natureloxiert	158	453	523	ohne Volant

¹⁵ Ab einer Bestellmenge von 10 Stück in der Stoffqualität 4, muss die Lieferzeit im Glatz Verkaufs-Innendienst angefragt werden.

Nenngrösse	Seitenabstand	Mast Ø	Grundfläche	Schliesshöhe	Durchgangshöhe	Gesamthöhe	Höhe offen	Fundament	Mindestgewicht für Sockel	Max. zul. Windg. offen
cm	cm	cm	m ²	cm	cm	cm	cm	cm	kg	km/h (Bft.)
A	AS	M		E	F	G	H	C		
Ø 350	325	5.5	8.7	133	215	310	257	70 x 70	90	55 (7)
300 x 300	-	5.5	9.0	106	215	318	255	70 x 70	90	60 (7)
350 x 350	-	5.5	12.3	82	215	331	262	80 x 80	120	50 (7)
300 x 200	-	5.5	6.0	125	215	305	251	70 x 70	70	65 (8)
350 x 250	-	5.5	8.8	104	215	319	255	70 x 70	90	55 (7)

Die angegebenen Masse sind gerechnete Mittelwerte und können am Produkt leicht abweichen ($\pm 2\% \pm 5\text{ cm}$).

Bei Verwendung PX Bodenhülse mit Übergangrohr ergibt sich plus 10.5 cm.

Die Höhenmasse basieren auf der Bodenhülse M4. Bei den Sockelvarianten weichen diese um plus 9.5–16 cm ab.

Die maximal zulässigen Windgeschwindigkeiten gemäss Tabelle erfordern die fixe Verankerung im Boden. Ein Sockel mit dem angegebenen Mindestgewicht reicht dafür nicht aus.

Bei mehreren Schirmen ist ein Mindestabstand von 20 cm zwischen zwei Schirmen, sowie auch zu Wänden einzuhalten.

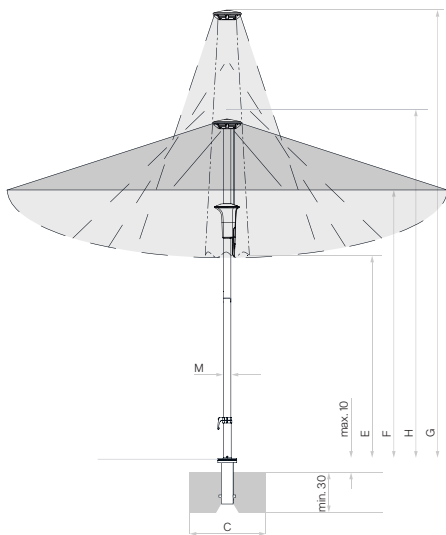

Looser Deckbelag max. 10 cm,
Betondicke min. 30 cm (Frosttiefe beachten),
Wasserabfluss gewährleisten.

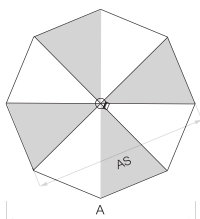

8-teilig

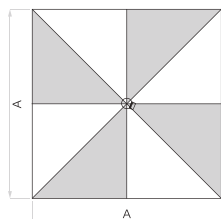

8-teilig

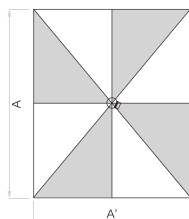

8-teilig

Zubehör FORTERO® Pro

Schutzhülle

Schutzhülle	Zwingend notwendig	Verkaufspreise		Bestellnummer
		EK-Basis	UVP	
Schutzhülle aus beschichtetem, reissfestem Polyestergewebe				
Schutzhülle mit Stab und Reissverschluss zu Fortero Pro, Ø 350, 300 × 300, 300 × 200, 350 × 250 cm NEU		96.–	115.–	350 01 609 705
Schutzhülle mit Stab und Reissverschluss zu Fortero Pro, 350 × 350 cm NEU		141.–	169.–	350 01 609 704

Zubehör

Elektro-Zubehör

OSYRION Spot LED Akku-Licht, 2er Set, mit Fernbedienung, inkl. Ladegerät und Ladekabel		112.50	135.–	350 01 563 000
OSYRION Spot LED Akku-Licht, 4er Set, mit Fernbedienung, inkl. Ladegerät und Ladekabel		229.–	275.–	350 01 563 100

Befestigungen

	Zwingend notwendig	Verkaufspreise		Bestellnummer
		EK-Basis	UVP	
Bodenhülsen				
Bodenhülse PX, Stahl feuerverzinkt	Übergangrohr PX	104.–	125.–	350 01 207 001
Bodenhülse PX, Edelstahl 1.4301 / 304	Übergangrohr PX	204.–	245.–	350 01 207 011
Bodenhülse M4, Stahl feuerverzinkt	Standrohr M4	179.–	215.–	350 01 226 510
Montageplatten				
Montageplatte M4 / M8, 30 × 30 × 1.5 cm, Stahl feuerverzinkt	Standrohr M4	246.–	295.–	350 01 226 921
Montageplatte M4 spezial, für Aufbauhöhe 50–149 mm, Stahl feuerverzinkt	Standrohr M4	879.–	1055.–	350 01 226 932
Montageplatte M4 spezial, für Aufbauhöhe 150–350 mm, Stahl feuerverzinkt	Standrohr M4	879.–	1055.–	350 01 226 930
Montageplatte M4 für hohe Dämmungen (50-350 mm), Aufbauhöhen (50-350 mm) nach Mass (höher auf Anfrage), Stahl feuerverzinkt	Standrohr M4	1279.–	1535.–	350 01 222 510
Mauerkonsolen				
Mauerkonsole M4, Ausladung von 480 mm, Stahl feuerverzinkt	Standrohr M4	462.50	555.–	350 01 229 405
Mauerkonsole M4, Ausladung von 100 mm, Stahl feuerverzinkt (Nicht geeignet mit Drehadapter M4 zu M4)	Standrohr M4	371.–	445.–	350 01 229 410
Sockel				
Betonsockel Z, 70 kg, Ø 75 × 9 cm, Beton hell	Standrohr Z	157.50	189.–	350 01 111 316
Betonsockel Z, 90 kg, Ø 75 × 11 cm, Beton hell	Standrohr Z	187.50	225.–	350 01 111 416
1 Palette (10 Stück) Betonsockel Z, 90 kg, Ø 75 × 11 cm, Beton hell	Standrohr Z	1729.–	2075.–	350 01 112 416
Sockelrahmen M4, 120 kg, (für 8 Platten 40 × 40 × 4 cm), 91 × 91 × 11.5–15.5 cm, Stahl feuerverzinkt, justier- und nivellierbar (Preis ohne Platten)	Standrohr M4	354.–	425.–	350 01 108 235
Platten-Set, 8 Stück, 40 × 40 × 4 cm, (ca. 110 kg), Beton		146.–	175.–	350 01 226 908
Platten-Set, 8 Stück, 40 × 40 × 4 cm, (ca. 115 kg), 4 Stück Beton, 4 Stück mit Granitoptik		246.–	295.–	350 01 226 909
Abdeckung zu M4-Sockel 120 kg, 96 × 96 × 11.5 cm, Kunststoff ABS beschichtet, Aluminium-eloxiert-Look		246.–	295.–	350 01 100 617
Abdeckung zu M4-Sockel 120 kg, 96 × 96 × 11.5 cm, Kunststoff ABS beschichtet, anthrazit		246.–	295.–	350 01 100 630
^{3,6} Rollen-Set zu Sockel M4 120 kg / 180 kg, (bis max. 240 kg), Ø 5 cm, H= 5.5 cm, Stahl verzinkt		107.50	129.–	350 01 100 500
Granitsockel Z, 90 kg, 75 × 75 × 8 cm, Naturstein, matt NEU	Standrohr Z	246.–	295.–	350 01 109 436
¹ Granitsockel M4, 120 kg, 87 × 87 × 9.5 cm, Naturstein	Standrohr M4	562.50	675.–	350 01 109 495
Granitsockel M4, 120 kg, 87 × 87 × 9.5 cm, Naturstein, matt NEU	Standrohr M4	562.50	675.–	350 01 109 438
³ Rollen-Set zu Granitsockel Z, 40/55/90 kg / M4, 120 kg, Ø 5 cm, Stahl verzinkt		66.–	79.–	350 01 109 487
^{3,8} Rollen-Set zu Granitsockel Z, 40/55/90 kg / M4, 120 kg, Ø 5 cm, Edelstahl 1.4301 / 304		166.–	199.–	350 01 109 486
Rollensockel				
^{3,7} Rollensockel Z, 90 kg, 80 × 80 × 11 cm, Beton hell NEU	Standrohr Z	687.50	825.–	350 01 113 400
^{3,7} 1 Palette (5 Stück) Rollensockel Z, 90 kg, 80 × 80 × 11 cm, Beton hell NEU	Standrohr Z	3246.–	3895.–	350 01 113 480
^{1,3,7} Rollensockelrahmen M4, 90/120 kg, 80 × 80 × 14.6 cm, Stahl feuerverzinkt, weiss RAL 9016, Rahmen ca. 30 kg (ohne Decorplatte)	Behälter-Set/Gewichte-Set + Standrohr M4 + Decorplatte	804.–	965.–	350 01 113 610
^{3,7} Rollensockelrahmen M4, 90/120 kg, 80 × 80 × 14.6 cm, Stahl feuerverzinkt, anthrazit RAL 7016, Rahmen ca. 30 kg (ohne Decorplatte)	Behälter-Set/Gewichte-Set + Standrohr M4 + Decorplatte	804.–	965.–	350 01 113 620
Gewichte-Set zu Rollensockelrahmen M4, 90/120 kg, 4 Stück, Beton, (Gewichte-Set ca. 90 kg)		221.–	265.–	350 01 110 500
Behälter-Set zu Rollensockelrahmen M4, 90/120 kg, 4 Stück, Kunststoff, (gefüllt ca. 56 kg)		74.–	89.–	350 01 110 550
¹ Decorplatte grauweiss RAL 9002 zu Rollensockel M4, 90/120 kg, Aluminium-Verbund		204.–	245.–	350 01 113 710
Decorplatte anthrazit RAL 7016 zu Rollensockel M4, 90/120 kg, Aluminium-Verbund		204.–	245.–	350 01 113 720
Standrohre / Übergangrohre				
Standrohr Z, Ø 48 / 55 mm, Stahl feuerverzinkt		96.–	115.–	350 01 201 210
Standrohr Z, Ø 48 / 55 mm, Edelstahl 1.4301 / 304		157.50	189.–	350 01 201 300
Standrohr M4, Ø 48 / 55 mm, Stahl feuerverzinkt		82.50	99.–	350 01 200 035
Übergangrohr PX, Ø 48 / 55 mm, Stahl feuerverzinkt		104.–	125.–	350 01 206 001
Übergangrohr PX, Ø 48 / 55 mm, Edelstahl 1.4301 / 304		157.50	189.–	350 01 206 011

¹ solange Vorrat³ nur für glatte, fugenlose Oberflächenbeläge geeignet⁶ nicht geeignet mit Abdeckung zu M4-Sockel⁷ 90 kg: Bodenfreiheit 7 mm, 90/120 kg: Bodenfreiheit 13 mm⁸ geeignet für korrosive Umgebung

FORTELLO® Pro NEU

Befestigung



Verwendungsort



Gestell	8 Streben Aluminium Zweiteiliger, profilierter Mast Ø 67×3 mm Schieber und Krone aus korrosionsbeständigem, glasfaserverstärktem Kunststoff Schrauben und Nieten aus Edelstahl
Funktion	Schnelles Öffnen und Schliessen mit Spannhebel Gegenläufiges Öffnungsprinzip für leichtes Öffnen und hohe Schliesshöhe

Gestellfarbe	Natureloxiertes Aluminium
Schirmbezug	Stoffqualität 2, 4, 5 Selbstspannend durch flexible Strebenenden
Volant	Auf Anfrage erhältlich
Schutzhülle	Optional bestellbar

FORTELLO® Pro, Int. Patents pend. © Int. Design reg.

Gestell Aluminium, natureloxiert

Form	Nenngrösse	Anzahl Streben	Stoffqualität 2 Farben 158		Stoffqualität 4 ¹⁵ Farben 400–499		Stoffqualität 5 Farben 500-899		Bestellnummer
			EK-Basis	UVP	EK-Basis	UVP	EK-Basis	UVP	
	cm								
□	350 x 350	8	996.–	1195.–	1662.50	1995.–	2079.–	2495.–	326 00 351 171
	400 x 400	8	1162.50	1395.–	1862.50	2235.–	2412.50	2895.–	326 00 401 171
□	400 x 300	8	1079.–	1295.–	1746.–	2095.–	2204.–	2645.–	326 00 402 171

Sofortlieferprogramm (1–4 Arbeitstage ab Werk)

Gestellfarbe	Stoffqualität 2	Stoffqualität 4	Stoffqualität 5	Volant
Aluminium natureloxiert	158	453	523	ohne Volant

¹⁵ Ab einer Bestellmenge von 10 Stück in der Stoffqualität 4, muss die Lieferzeit im Glatz Verkaufs-Innendienst angefragt werden.

Nenngrösse	Seitenabstand	Mast Ø	Grundfläche	Schliesshöhe	Durchgangshöhe	Gesamthöhe	Höhe offen	Fundament	Mindestgewicht für Sockel	Max. zul. Windg. offen
cm	cm	cm	m ²	cm	cm	cm	cm	cm	kg	km/h (Bft.)
A	AS	M		E	F	G	H	C		
350 x 350	-	6.7	12.3	96	215	342	260	80 x 80	120	80 (9)
400 x 400	-	6.7	16.0	80	215	362	268	90 x 90	180	70 (8)
400 x 300	-	6.7	12.0	86	215	334	260	80 x 80	120	80 (9)

Die angegebenen Masse sind gerechnete Mittelwerte und können am Produkt leicht abweichen ($\pm 2\% \pm 5$ cm).

Die Höhenmasse basieren auf der Bodenhülse M4. Beim Sockel M4, 120 kg weichen diese um plus 11.5 cm und beim Sockel M4, 180 kg um plus 15.5 cm ab. Beim Granitsockel 120 kg weichen diese um plus 9.5 cm und beim Granitsockel mit Rollen-Set um plus 14 cm ab.

Bei Verwendung PX Bodenhülse mit Adapter auf M4 ergibt sich plus 10.5 cm.

Die maximal zulässigen Windgeschwindigkeiten gemäss Tabelle erfordern die fixe Verankerung im Boden. Ein Sockel mit dem angegebenen Mindestgewicht reicht dafür nicht aus. Bei mehreren Schirmen ist ein Mindestabstand von 20 cm zwischen zwei Schirmen, sowie auch zu Wänden einzuhalten.

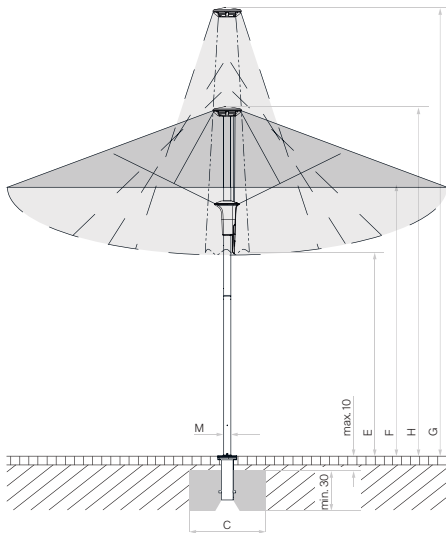

Loser Deckbelag max. 10 cm,
Betondicke min. 30 cm (Frosttiefe beachten),
Wasserabfluss gewährleisten.

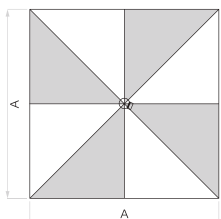

8-teilig

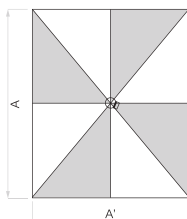

8-teilig

Zubehör FORTELLO® Pro

Schutzhülle	Zwingend notwendig	Verkaufspreise		Bestellnummer
		EK-Basis	UVP	
Schutzhülle aus beschichtetem, reissfestem Polyestergewebe				
Schutzhülle mit Stab und Reissverschluss NEU		141.–	169.–	350 01 609 704
Zubehör				
Elektro-Zubehör				
OSYRION Spot LED Akku-Licht, 2er Set, mit Fernbedienung, inkl. Ladegerät und Ladekabel		112.50	135.–	350 01 563 000
OSYRION Spot LED Akku-Licht, 4er Set, mit Fernbedienung, inkl. Ladegerät und Ladekabel		229.–	275.–	350 01 563 100

Befestigungen

	Zwingend notwendig	Verkaufspreise		Bestellnummer
		EK-Basis	UVP	
Bodenhülsen				
Bodenhülse PX, Stahl feuerverzinkt	Adapter PX zu M4 + Standrohr M4, P*	104.–	125.–	350 01 207 001
Bodenhülse M4, Stahl feuerverzinkt	Standrohr M4, P*	179.–	215.–	350 01 226 510
Adapter				
Adapter PX zu M4, Stahl feuerverzinkt	Standrohr M4, P+	129.–	155.–	350 01 221 800
Montageplatten				
Montageplatte M4 / M8, 30 × 30 × 1.5 cm, Stahl feuerverzinkt	Standrohr M4, P*	246.–	295.–	350 01 226 921
Montageplatte M4 spezial, für Aufbauhöhe 50–149 mm, Stahl feuerverzinkt	Standrohr M4, P*	879.–	1055.–	350 01 226 932
Montageplatte M4 spezial, für Aufbauhöhe 150–350 mm, Stahl feuerverzinkt	Standrohr M4, P*	879.–	1055.–	350 01 226 930
Montageplatte M4 für hohe Dämmungen (50-350 mm), Aufbauhöhen (50-350 mm) nach Mass (höher auf Anfrage), Stahl feuerverzinkt	Standrohr M4, P*	1279.–	1535.–	350 01 222 510
Mauerkonsolen				
Mauerkonsole M4, Ausladung von 480 mm, Stahl feuerverzinkt	Standrohr M4, P*	462.50	555.–	350 01 229 405
Mauerkonsole M4, Ausladung von 100 mm, Stahl feuerverzinkt (Nicht geeignet mit Drehadapter M4 zu M4)	Standrohr M4, P*	371.–	445.–	350 01 229 410
Sockel				
Sockelrahmen M4, 120 kg, (für 8 Platten 40 × 40 × 4 cm), 91 × 91 × 11.5–15.5 cm, Stahl feuerverzinkt, justier- und nivellierbar (Preis ohne Platten)	Standrohr M4, P*	354.–	425.–	350 01 108 235
Platten-Set, 8 Stück, 40 × 40 × 4 cm, (ca. 110 kg), Beton		146.–	175.–	350 01 226 908
Platten-Set, 8 Stück, 40 × 40 × 4 cm, (ca. 115 kg), 4 Stück Beton, 4 Stück mit Granitoptik		246.–	295.–	350 01 226 909
Abdeckung zu M4-Sockel 120 kg, 96 × 96 × 11.5 cm, Kunststoff ABS beschichtet, Aluminium-eloxiert-Look		246.–	295.–	350 01 100 617
Abdeckung zu M4-Sockel 120 kg, 96 × 96 × 11.5 cm, Kunststoff ABS beschichtet, anthrazit		246.–	295.–	350 01 100 630
Sockelrahmen M4, 180 kg, (für 12 Platten 40 × 40 × 4 cm), 91 × 91 × 15.5–19.5 cm, Stahl feuerverzinkt, justier- und nivellierbar (Preis ohne Platten)	Standrohr M4, P*	396.–	475.–	350 01 108 335
Platten-Set, 12 Stück, 40 × 40 × 4 cm, (ca. 165 kg), Beton		229.–	275.–	350 01 226 907
Platten-Set, 12 Stück, 40 × 40 × 4 cm, (ca. 170 kg), 8 Stück Beton, 4 Stück mit Granitoptik		329.–	395.–	350 01 226 906
Abdeckung zu M4-Sockel 180 kg, 96 × 96 × 15 cm, Kunststoff ABS beschichtet, Aluminium-eloxiert-Look		304.–	365.–	350 01 100 717
Abdeckung zu M4-Sockel 180 kg, 96 × 96 × 15 cm, Kunststoff ABS beschichtet, anthrazit		304.–	365.–	350 01 100 730
^{3,6} Rollen-Set zu Sockel M4 120 kg / 180 kg, (bis max. 240 kg), Ø 5 cm, H= 5.5 cm, Stahl verzinkt		107.50	129.–	350 01 100 500
¹ Granitsockel M4, 120 kg, 87 × 87 × 9.5 cm, Naturstein	Standrohr M4, P*	562.50	675.–	350 01 109 495
Granitsockel M4, 120 kg, 87 × 87 × 9.5 cm, Naturstein, matt NEU	Standrohr M4, P*	562.50	675.–	350 01 109 438
³ Rollen-Set zu Granitsockel Z, 40/55/90 kg / M4, 120 kg, Ø 5 cm, Stahl verzinkt		66.–	79.–	350 01 109 487
^{3,8} Rollen-Set zu Granitsockel Z, 40/55/90 kg / M4, 120 kg, Ø 5 cm, Edelstahl 1.4301 / 304		166.–	199.–	350 01 109 486
Rollensockel				
^{1,3,7} Rollensockelrahmen M4, 90/120 kg, 80 × 80 × 14.6 cm, Stahl feuerverzinkt, weiss RAL 9016, Rahmen ca. 30 kg (ohne Decorplatte)	Gewichte-Set + Standrohr M4,P+ + Decorplatte	804.–	965.–	350 01 113 610
^{3,7} Rollensockelrahmen M4, 90/120 kg, 80 × 80 × 14.6 cm, Stahl feuerverzinkt, anthrazit RAL 7016, Rahmen ca. 30 kg (ohne Decorplatte)	Gewichte-Set + Standrohr M4,P+ + Decorplatte	804.–	965.–	350 01 113 620
Gewichte-Set zu Rollensockelrahmen M4, 90/120 kg, 4 Stück, Beton, (Gewichte-Set ca. 90 kg)		221.–	265.–	350 01 110 500
¹ Decorplatte grauweiss RAL 9002 zu Rollensockel M4, 90/120 kg, Aluminium-Verbund		204.–	245.–	350 01 113 710
Decorplatte anthrazit RAL 7016 zu Rollensockel M4, 90/120 kg, Aluminium-Verbund		204.–	245.–	350 01 113 720
^{1,3,7} Rollensockelrahmen M4, 180 kg, 94 × 94 × 14.6 cm, Stahl feuerverzinkt, weiss RAL 9016, Rahmen ca. 30 kg (ohne Decorplatte)	Gewichte-Set + Standrohr M4,P+ + Decorplatte	954.–	1145.–	350 01 113 810
^{3,7} Rollensockelrahmen M4, 180 kg, 94 × 94 × 14.6 cm, Stahl feuerverzinkt, anthrazit RAL 7016, Rahmen ca. 30 kg (ohne Decorplatte)	Gewichte-Set + Standrohr M4,P+ + Decorplatte	954.–	1145.–	350 01 113 820
Gewichte-Set zu Rollensockelrahmen M4, 180 kg, 4 Stück, Beton, (Gewichte-Set ca. 150 kg)		287.50	345.–	350 01 110 800
¹ Decorplatte grauweiss RAL 9002 zu Rollensockel M4, 180 kg, Aluminium-Verbund		246.–	295.–	350 01 113 910
Decorplatte anthrazit RAL 7016 zu Rollensockel M4, 180 kg, Aluminium-Verbund		246.–	295.–	350 01 113 920
Standrohre / Übergangsrohre				
Standrohr M4, P+, Stahl feuerverzinkt (mit Abdeckung, justier- und nivellierbar)		121.–	145.–	350 01 200 235

¹ solange Vorrat³ nur für glatte, fugenlose Oberflächenbeläge geeignet⁶ nicht geeignet mit Abdeckung zu M4-Sockel⁷ 120 kg / 180 kg: Bodenfreiheit 13 mm⁸ geeignet für korrosive Umgebung

FORTELLO® LED

Befestigung



Verwendungsort



Gestell	8 Streben Aluminium Zweiteiliger, profilierter Mast Ø 67×3 mm Schieber und Krone aus robustem Aluminium-Druckguss Schrauben und Nieten aus Edelstahl
Funktion	Schnelles Öffnen und Schliessen mit Spannhebel Gegenläufiges Öffnungsprinzip für leichtes Öffnen und hohe Schliesshöhe
Gestellfarbe	Natureloxiertes Aluminium
Schirmbezug	Stoffqualität 2, 4, 5 Selbstspannend durch flexible Strebenenden
Volant	Auf Anfrage erhältlich

Schutzhülle	Optional bestellbar
Weiteres	Integrierte LED-Beleuchtung: Farbtemperatur 2700K (warmweiss) Stufenlos dimmbar, max. 3200 Lumen LED sind in den Streben integriert Ein Nachrüsten der LED ist nicht möglich Schirm ohne Akku-Pack Akku-Pack muss als Zubehör bestellt werden Akku-Pack?: Mit Ladeanzeige, 100 Wh, Ladezeit 4 h Leuchtdauer 10 h auf empfohlener Helligkeit

FORTELLO®, © Int. Design reg.

Gestell Aluminium, natureloxiert, mit LED²

Form	Nenngrösse	Anzahl Streben	Stoffqualität 2 Farben 158 mit LED ²		Stoffqualität 4 ¹⁵ Farben 400–499 mit LED ²		Stoffqualität 5 Farben 500–899 mit LED ²		Bestellnummer
			EK-Basis	UVP	EK-Basis	UVP	EK-Basis	UVP	
○	Ø 400	8	1187.50	1425.–	1771.–	2125.–	2146.–	2575.–	328 00 400 171
	300 x 300	8	1021.–	1225.–	1562.50	1875.–	1996.–	2395.–	328 00 301 171
□	350 x 350	8	1187.50	1425.–	1862.50	2235.–	2271.–	2725.–	328 00 351 171
	400 x 400	8	1354.–	1625.–	2046.–	2455.–	2604.–	3125.–	328 00 401 171
□	400 x 300	8	1271.–	1525.–	1937.50	2325.–	2396.–	2875.–	328 00 402 171

Sofortlieferprogramm (1–4 Arbeitstage ab Werk)

Gestellfarbe	Stoffqualität 2	Stoffqualität 4	Stoffqualität 5	Volant
Aluminium natureloxiert	158	453	523	ohne Volant

² Schirm ohne Akku-Pack. Akku-Pack muss als Zubehör bestellt werden. Akku-Pack nicht empfohlen für Küstenregionen.

¹⁵ Ab einer Bestellmenge von 10 Stück in der Stoffqualität 4, muss die Lieferzeit im Glatz Verkaufs-Innendienst angefragt werden.

Nenngrösse	Seitenabstand	Mast Ø	Grundfläche	Schliesshöhe	Durchgangshöhe	Gesamthöhe	Höhe offen	Fundament	Mindestgewicht für Sockel	Max. zul. Windg. offen
cm	cm	cm	m ²	cm	cm	cm	cm	cm	kg	km/h (Bft.)
A	AS	M	E	F	G	H	C			
Ø 400	370	6.7	11.3	135	215	345	280	80 x 80	120	80 (9)
300 x 300	-	6.7	9.0	125	215	345	270	80 x 80	120	90 (10)
350 x 350	-	6.7	12.3	110	215	365	280	80 x 80	120	80 (9)
400 x 400	-	6.7	16.0	95	215	385	290	90 x 90	180	70 (8)
400 x 300	-	6.7	12.0	130	215	375	290	80 x 80	120	80 (9)

Die angegebenen Masse sind gerechnete Mittelwerte und können am Produkt leicht abweichen ($\pm 2\% \pm 5\text{ cm}$).

Die Höhenmasse basieren auf der Bodenhülse M4. Beim Sockel M4, 120 kg weichen diese um plus 11.5 cm und beim Sockel M4, 180 kg um plus 15.5 cm ab. Beim Granitsockel 120 kg weichen diese um plus 9.5 cm und beim Granitsockel mit Rollen-Set um plus 14 cm ab.

Bei Verwendung PX Bodenhülse mit Adapter auf M4 ergibt sich plus 10.5 cm.

Die maximal zulässigen Windgeschwindigkeiten gemäss Tabelle erfordern die fixe Verankerung im Boden. Ein Sockel mit dem angegebenen Mindestgewicht reicht dafür nicht aus. Bei mehreren Schirmen ist ein Mindestabstand von 20 cm zwischen zwei Schirmen, sowie auch zu Wänden einzuhalten.

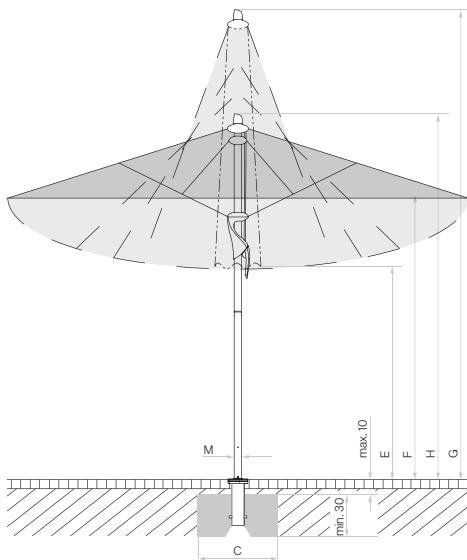

Looser Deckbelag max. 10 cm,
Betondicke min. 30 cm (Frosttiefe beachten),
Wasserabfluss gewährleisten.

 Positionen der LED beim FORTELLO® LED

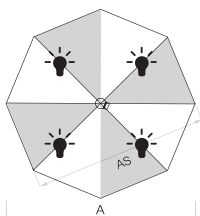

8-teilig

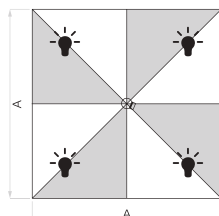

8-teilig

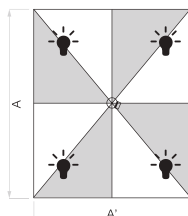

8-teilig

Zubehör FORTELLO® LED

Schutzhülle

Schutzhülle	Zwingend notwendig	Verkaufspreise		Bestellnummer
		EK-Basis	UVP	
Schutzhülle aus beschichtetem, reissfestem Polyestergewebe				
Schutzhülle mit Stab und Reissverschluss		141.–	169.–	350 01 609 701

Zubehör

Elektro-Zubehör

OSYRION Spot LED Akku-Licht, 2er Set, mit Fernbedienung, inkl. Ladegerät und Ladekabel		112.50	135.–	350 01 563 000
OSYRION Spot LED Akku-Licht, 4er Set, mit Fernbedienung, inkl. Ladegerät und Ladekabel		229.–	275.–	350 01 563 100
² Akku-Pack, 14.4 V, 6.8 Ah, 100 Wh		437.50	525.–	350 01 565 500

Befestigungen

	Zwingend notwendig	Verkaufspreise		Bestellnummer
		EK-Basis	UVP	
Bodenhülsen				
Bodenhülse PX, Stahl feuerverzinkt	Adapter PX zu M4 + Standrohr M4, P ⁺	104.–	125.–	350 01 207 001
Bodenhülse M4, Stahl feuerverzinkt	Standrohr M4, P ⁺	179.–	215.–	350 01 226 510
Adapter				
Adapter PX zu M4, Stahl feuerverzinkt	Standrohr M4, P ⁺	129.–	155.–	350 01 221 800
Montageplatten				
Montageplatte M4 / M8, 30 × 30 × 1.5 cm, Stahl feuerverzinkt	Standrohr M4, P ⁺	246.–	295.–	350 01 226 921
Montageplatte M4 spezial, für Aufbauhöhe 50–149 mm, Stahl feuerverzinkt	Standrohr M4, P ⁺	879.–	1055.–	350 01 226 932
Montageplatte M4 spezial, für Aufbauhöhe 150–350 mm, Stahl feuerverzinkt	Standrohr M4, P ⁺	879.–	1055.–	350 01 226 930
Montageplatte M4 für hohe Dämmungen (50-350 mm), Aufbauhöhen (50-350 mm) nach Mass (höher auf Anfrage), Stahl feuerverzinkt	Standrohr M4, P ⁺	1279.–	1535.–	350 01 222 510
Mauerkonsolen				
Mauerkonsole M4, Ausladung von 480 mm, Stahl feuerverzinkt	Standrohr M4, P ⁺	462.50	555.–	350 01 229 405
Mauerkonsole M4, Ausladung von 100 mm, Stahl feuerverzinkt (Nicht geeignet mit Drehadapter M4 zu M4)	Standrohr M4, P ⁺	371.–	445.–	350 01 229 410
Sockel				
Sockelrahmen M4, 120 kg, (für 8 Platten 40 × 40 × 4 cm), 91 × 91 × 11.5–15.5 cm, Stahl feuerverzinkt, justier- und nivellierbar (Preis ohne Platten)	Standrohr M4, P ⁺	354.–	425.–	350 01 108 235
Platten-Set, 8 Stück, 40 × 40 × 4 cm, (ca. 110 kg), Beton		146.–	175.–	350 01 226 908
Platten-Set, 8 Stück, 40 × 40 × 4 cm, (ca. 115 kg), 4 Stück Beton, 4 Stück mit Granitoptik		246.–	295.–	350 01 226 909
Abdeckung zu M4-Sockel 120 kg, 96 × 96 × 11.5 cm, Kunststoff ABS beschichtet, Aluminium-eloxiert-Look		246.–	295.–	350 01 100 617
Abdeckung zu M4-Sockel 120 kg, 96 × 96 × 11.5 cm, Kunststoff ABS beschichtet, anthrazit		246.–	295.–	350 01 100 630
Sockelrahmen M4, 180 kg, (für 12 Platten 40 × 40 × 4 cm), 91 × 91 × 15.5–19.5 cm, Stahl feuerverzinkt, justier- und nivellierbar (Preis ohne Platten)	Standrohr M4, P ⁺	396.–	475.–	350 01 108 335
Platten-Set, 12 Stück, 40 × 40 × 4 cm, (ca. 165 kg), Beton		229.–	275.–	350 01 226 907
Platten-Set, 12 Stück, 40 × 40 × 4 cm, (ca. 170 kg), 8 Stück Beton, 4 Stück mit Granitoptik		329.–	395.–	350 01 226 906
Abdeckung zu M4-Sockel 180 kg, 96 × 96 × 15 cm, Kunststoff ABS beschichtet, Aluminium-eloxiert-Look		304.–	365.–	350 01 100 717
Abdeckung zu M4-Sockel 180 kg, 96 × 96 × 15 cm, Kunststoff ABS beschichtet, anthrazit		304.–	365.–	350 01 100 730
^{3,6} Rollen-Set zu Sockel M4 120 kg / 180 kg, (bis max. 240 kg), Ø 5 cm, H= 5.5 cm, Stahl verzinkt		107.50	129.–	350 01 100 500
¹ Granitsockel M4, 120 kg, 87 × 87 × 9.5 cm, Naturstein	Standrohr M4, P ⁺	562.50	675.–	350 01 109 495
Granitsockel M4, 120 kg, 87 × 87 × 9.5 cm, Naturstein, matt NEU	Standrohr M4, P ⁺	562.50	675.–	350 01 109 438
³ Rollen-Set zu Granitsockel Z, 40/55/90 kg / M4, 120 kg, Ø 5 cm, Stahl verzinkt		66.–	79.–	350 01 109 487
^{3,8} Rollen-Set zu Granitsockel Z, 40/55/90 kg / M4, 120 kg, Ø 5 cm, Edelstahl 1.4301 / 304		166.–	199.–	350 01 109 486
Rollensockel				
^{1,3,7} Rollensockelrahmen M4, 90/120 kg, 80 × 80 × 14.6 cm, Stahl feuerverzinkt, weiss RAL 9016, Rahmen ca. 30 kg (ohne Decorplatte)	Gewichte-Set + Standrohr M4,P ⁺ + Decorplatte	804.–	965.–	350 01 113 610
^{3,7} Rollensockelrahmen M4, 90/120 kg, 80 × 80 × 14.6 cm, Stahl feuerverzinkt, anthrazit RAL 7016, Rahmen ca. 30 kg (ohne Decorplatte)	Gewichte-Set + Standrohr M4,P ⁺ + Decorplatte	804.–	965.–	350 01 113 620
Gewichte-Set zu Rollensockelrahmen M4, 90/120 kg, 4 Stück, Beton, (Gewichte-Set ca. 90 kg)		221.–	265.–	350 01 110 500
¹ Decorplatte grauweiss RAL 9002 zu Rollensockel M4, 90/120 kg, Aluminium-Verbund		204.–	245.–	350 01 113 710
Decorplatte anthrazit RAL 7016 zu Rollensockel M4, 90/120 kg, Aluminium-Verbund		204.–	245.–	350 01 113 720
^{1,3,7} Rollensockelrahmen M4, 180 kg, 94 × 94 × 14.6 cm, Stahl feuerverzinkt, weiss RAL 9016, Rahmen ca. 30 kg (ohne Decorplatte)	Gewichte-Set + Standrohr M4,P ⁺ + Decorplatte	954.–	1145.–	350 01 113 810
^{3,7} Rollensockelrahmen M4, 180 kg, 94 × 94 × 14.6 cm, Stahl feuerverzinkt, anthrazit RAL 7016, Rahmen ca. 30 kg (ohne Decorplatte)	Gewichte-Set + Standrohr M4,P ⁺ + Decorplatte	954.–	1145.–	350 01 113 820
Gewichte-Set zu Rollensockelrahmen M4, 180 kg, 4 Stück, Beton, (Gewichte-Set ca. 150 kg)		287.50	345.–	350 01 110 800
¹ Decorplatte grauweiss RAL 9002 zu Rollensockel M4, 180 kg, Aluminium-Verbund		246.–	295.–	350 01 113 910
Decorplatte anthrazit RAL 7016 zu Rollensockel M4, 180 kg, Aluminium-Verbund		246.–	295.–	350 01 113 920
Standrohre / Übergangsrohre				
Standrohr M4, P ⁺ , Stahl feuerverzinkt (mit Abdeckung, justier- und nivellierbar)		121.–	145.–	350 01 200 235

¹ solange Vorrat² Schirm ohne Akku-Pack. Akku-Pack muss als Zubehör bestellt werden. Akku-Pack nicht empfohlen für Küstenregionen³ nur für glatte, fugenlose Oberflächenbeläge geeignet⁶ nicht geeignet mit Abdeckung zu M4-Sockel⁷ 120 kg / 180 kg: Bodenfreiheit 13 mm⁸ geeignet für korrosive Umgebung

AMBIENTE Nova

Befestigung



Verwendungsort



Gestell	8 Streben Aluminium Profiliertes Mastprofil 85 × 145 mm, Wandstärke: 2–5 mm Dachstreben: 33 × 20 mm
Funktion	Kurbelantrieb zum synchronen Öffnen Gegenläufiges Öffnungsprinzip für besonders hohe Schliesshöhe Optional 360° Drehadapter, mit Elektrik 310°
Gestellfarbe	Natureloxiertes Aluminium Weitere RAL-Farben: gegen Aufpreis (Kunststoffteile nur in RAL 7045)
Sondergrössen	Auf Anfrage erhältlich

Optionen	Motorantrieb für höchsten Komfort LED-Beleuchtung: stufenlos dimmbar, direkt, indirekt und am Mast, Farbtemperatur 2700 K (warmweiss), 4000–5500 Lumen (je nach Grösse). Drehfuss
Schirmbezug	Stoffqualität 5 Selbstspannend durch flexible Strebenenden
Volant	Mit oder ohne erhältlich
Schutzhülle	Optional bestellbar

AMBIENTE Nova, Int. Patents pend. © Int. Design reg.

Gestell Aluminium, natureloxiert, ohne oder mit Volant

Form	Nenngrösse	Anzahl Streben	Stoffqualität 5 Farben 500-899		Bestellnummer ohne Volant	Stoffqualität 5 Farben 500-899		Bestellnummer mit Volant
			EK-Basis	UVP		EK-Basis	UVP	
○	cm							
	Ø 400	8	5541.50	6650.–	105 00 400 171	5729.–	6875.–	105 00 400 170
	Ø 500	8	6000.–	7200.–	105 00 500 171	6187.50	7425.–	105 00 500 170
□	350 x 350	8	5729.50	6875.–	105 00 351 171	5917.–	7100.–	105 00 351 170
	400 x 400	8	6000.–	7200.–	105 00 401 171	6187.50	7425.–	105 00 401 170
□	400 x 300	8	5729.50	6875.–	105 00 402 171	5917.–	7100.–	105 00 402 170
	450 x 350	8	6000.–	7200.–	105 00 452 171	6187.50	7425.–	105 00 452 170

Nenn- grösse	Seiten- abstand	Mast Ø	Grund- fläche	Kurbel- höhe	Schliess- höhe / mit Volant	Durchgangs- höhe / mit Volant	Gesamt- höhe / offen	Tiefste Höhe beim Öffnen + Schliessen / mit Volant	Mast- höhe	Länge Tragarm	Funda- ment	Mindest- gewicht Sockel	Max. zul. Windg. offen
cm	cm	cm	m ²	cm	cm	cm	cm	cm	cm	cm	cm	kg	km/h (Bft.)
A	AS	M		D	E / E ¹	F / F ¹	G / G ¹		M ¹	Z	C		
Ø 400	370	8.5 x 14.5	11.3	91	158 / 134	225 / 200	365 / 295	148 / 124	295	232	80 x 80	240	45 (6)
Ø 500	460	8.5 x 14.5	17.7	91	146 / 122	225 / 200	401 / 305	136 / 112	295	281	100 x 100	310	35 (5)
350 x 350	-	8.5 x 14.5	12.3	91	92 / 68	225 / 200	343 / 285	82 / 58	295	213	80 x 80	240	40 (6)
400 x 400	-	8.5 x 14.5	16.0	91	80 / 56	225 / 200	367 / 290	70 / 46	295	232	100 x 100	310	35 (5)
400 x 300	-	8.5 x 14.5	12.0	91	80 / 56	225 / 200	334 / 270	70 / 46	295	184	80 x 80	240	45 (6)
450 x 350	-	8.5 x 14.5	15.8	91	80 / 56	225 / 200	368 / 285	70 / 46	295	232	100 x 100	310	35 (5)

Die angegebenen Masse sind gerechnete Mittelwerte und können am Produkt leicht abweichen ($\pm 2\% \pm 5$ cm).

Ist eine minimale oder maximale Durchgangshöhe gewünscht, ist dies mit Glatz abzustimmen.

Die Höhenmasse basieren auf der Bodenhülse M4. Bei den Sockelvarianten weichen diese unerheblich ab.

Die maximal zulässigen Windgeschwindigkeiten gemäss Tabelle gelten für horizontal gestelltes Schirmteil und erfordern die fixe Verankerung im Boden. Ein Sockel mit dem angegebenen Mindestgewicht reicht dafür nicht aus.

Bei mehreren Schirmen ist ein Mindestabstand von 25 cm zwischen zwei Schirmen, sowie auch zu Wänden einzuhalten.

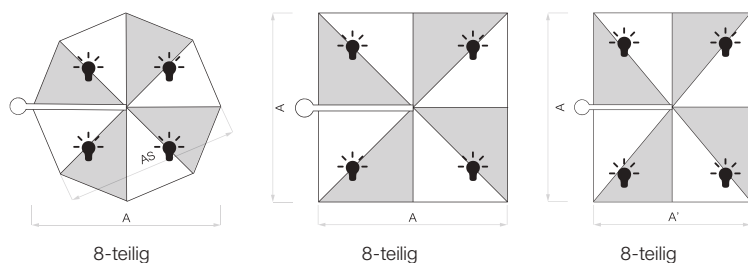
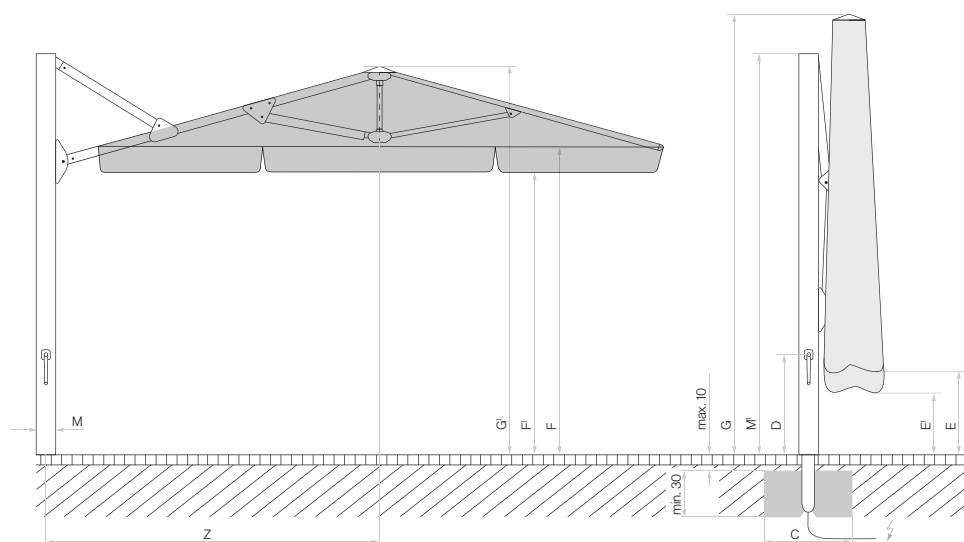

Zubehör AMBIENTE Nova

Optionen (In Sonnenschirm integriert. Nicht nachrüstbar)

	Zwingend notwendig	Verkaufspreise		Bestellnummer
		EK-Basis	UVP	
Steuerungen Ambiente Nova				
LED warmweiss, direkt, indirekt und am Mast, dimmbar, inkl. Steuerung Pz200	Fernbedienung	1096.–	1315.–	350 01 561 2XX
Motorantrieb zu Ambiente Nova, inkl. Steuerung Pz200	Fernbedienung	1412.50	1695.–	350 01 561 300
LED warmweiss und Motorantrieb zu Ambiente Nova, inkl. Steuerung Pz200	Fernbedienung	2187.50	2625.–	350 01 561 3XX

Schutzhülle

Schutzhülle aus beschichtetem, reissfestem Polyestergewebe

Schutzhülle mit Stab und Reissverschluss, 345 x 80 cm passend zu Schirmgrösse in cm: Ø 400 / Ø 500 / 400 x 400 / 450 x 350		229.–	275.–	350 01 609 813
Schutzhülle mit Stab und Reissverschluss, 300 x 80 cm passend zu Schirmgrösse in cm: 350 x 350 / 400 x 300		229.–	275.–	350 01 609 814

Zubehör

Elektro-Zubehör

Fernbedienung, inkl. Wandhalter, IP20, 7-Kanal, schwarz, beschriftet		137.50	165.–	350 01 555 310
OSYRION Spot LED Akku-Licht, 2er Set, mit Fernbedienung, inkl. Ladegerät und Ladekabel		112.50	135.–	350 01 563 000
OSYRION Spot LED Akku-Licht, 4er Set, mit Fernbedienung, inkl. Ladegerät und Ladekabel		229.–	275.–	350 01 563 100

Befestigungen

	Zwingend notwendig	Verkaufspreise		Bestellnummer
		EK-Basis	UVP	
Bodenhülsen				
Bodenhülse M4, Stahl feuerverzinkt	Standrohr M4	179.–	215.–	350 01 226 510
Montageplatten				
Montageplatte M4 / M8, 30 × 30 × 1.5 cm, Stahl feuerverzinkt	Standrohr M4	246.–	295.–	350 01 226 921
Montageplatte M4 spezial, für Aufbauhöhe 50–149 mm, Stahl feuerverzinkt	Standrohr M4	879.–	1055.–	350 01 226 932
Montageplatte M4 spezial, für Aufbauhöhe 150–350 mm, Stahl feuerverzinkt	Standrohr M4	879.–	1055.–	350 01 226 930
Montageplatte M4 für hohe Dämmungen (50-350 mm), Aufbauhöhen (50-350 mm) nach Mass (höher auf Anfrage), Stahl feuerverzinkt	Standrohr M4	1279.–	1535.–	350 01 222 510
Mauerkonsolen				
Mauerkonsole M4, Ausladung von 480 mm, Stahl feuerverzinkt	Standrohr M4	462.50	555.–	350 01 229 405
Mauerkonsole M4, Ausladung von 100 mm, Stahl feuerverzinkt (Nicht geeignet mit Drehadapter M4 zu M4) (Nicht geeignet mit Drehadapter M4 zu M4)	Standrohr M4	371.–	445.–	350 01 229 410
Sockel				
Sockelrahmen M4 / M8 / M16, 240-690 kg, 105 × 105 × 12–16 cm, Stahl feuerverzinkt, justier- und nivellierbar (Preis ohne Betonelemente)	Betonelement-Set, Standrohr M4	696.–	835.–	350 01 226 945
Betonelement-Set, 4 × 48 kg, für 240 kg Sockel, 48.3 × 48.3 × 9.4 cm, (ca. 192 kg), Beton		362.50	435.–	350 01 226 950
Betonelement-Set, 4 × 65 kg, für 310 kg Sockel, 48.3 × 48.3 × 12.6 cm, (ca. 260 kg), Beton		496.–	595.–	350 01 226 952
Abdeckung zu M4 / M8 / M16 Sockel 240 kg, 110 × 110 × 12 cm, Aluminium, pulverbeschichtet hellgrau		679.–	815.–	350 01 227 417
Abdeckung zu M4 / M8 / M16 Sockel 240 kg, 110 × 110 × 12 cm, Aluminium, pulverbeschichtet anthrazit		679.–	815.–	350 01 227 430
Abdeckung zu M4 / M8 / M16 Sockel 310 kg, 110 × 110 × 15 cm, Aluminium, pulverbeschichtet hellgrau		771.–	925.–	350 01 227 517
Abdeckung zu M4 / M8 / M16 Sockel 310 kg, 110 × 110 × 15 cm, Aluminium, pulverbeschichtet anthrazit		771.–	925.–	350 01 227 530
Standrohre / Aufstellscharniere				
Standrohr M4 zu Ambiente Nova, Stahl feuerverzinkt		271.–	325.–	350 01 227 080
Dreh-Adapter M4 zu M4, 360° schwenkbar (elektrisch: 310°)	Standrohr M4	1096.–	1315.–	350 01 227 090



Gestell	8 Streben Aluminium Profiliertes, verdrehsicherer Mast, Ø 90 mm, Wandstärke 3.2 mm Dachstreben 33 x 20 mm Schieber und Krone aus glasfaserverstärkten Kunststoffteilen Schrauben und Nieten aus Edelstahl	Sondergrößen	Auf Anfrage erhältlich
Funktion	Schnelles Öffnen und Schliessen mit Spannhebel Gegenläufiges Öffnungsprinzip für leichtes Öffnen und hohe Schliesshöhe Abschliessbarer Spannhebel	Optionen	LED-Beleuchtung: RGBW stufenlos dimmbar, direkt und indirekt, Farbtemperatur 3000 K (warmweiss), 2500-4000 Lumen (je nach Grösse). Heizstrahler (Infrarot, mit Schnellkupplung)
Gestellfarbe	Natureloxiertes Aluminium Anthrazit matt (RAL 7016) pulverbeschichtetes Aluminium Weitere RAL-Farben: gegen Aufpreis	Schirmbezug	Stoffqualität 5 Selbstspannend durch flexible Strebenenden
		Volant	Mit oder ohne erhältlich
		Schutzhülle	Optional bestellbar
		CASTELLO® Pro, © Int. Design reg.	

Gestell Aluminium, natureloxiert, ohne oder mit Volant

Form	Nenngrösse	Anzahl Streben	Stoffqualität 5 Farben 500-899		Bestellnummer ohne Volant	Stoffqualität 5 Farben 500-899		Bestellnummer mit Volant
			EK-Basis	UVP		EK-Basis	UVP	
○	cm							
	Ø 350	8	2166.50	2600.-	143 00 350 171	2354.-	2825.-	143 00 350 170
	Ø 400	8	2395.50	2875.-	143 00 400 171	2583.-	3100.-	143 00 400 170
	Ø 450	8	2604.50	3125.-	143 00 450 171	2792.-	3350.-	143 00 450 170
	Ø 500	8	2895.50	3475.-	143 00 500 171	3083.-	3700.-	143 00 500 170
	Ø 550	8	3333.50	4000.-	143 00 550 171	3521.-	4225.-	143 00 550 170
□	Ø 600	8	3791.50	4550.-	143 00 600 171	3979.-	4775.-	143 00 600 170
	300 x 300	8	2354.50	2825.-	143 00 301 171	2542.-	3050.-	143 00 301 170
	350 x 350	8	2604.50	3125.-	143 00 351 171	2792.-	3350.-	143 00 351 170
	400 x 400	8	2875.-	3450.-	143 00 401 171	3062.50	3675.-	143 00 401 170
	450 x 450	8	3187.50	3825.-	143 00 451 171	3375.-	4050.-	143 00 451 170
□	500 x 500	8	3541.50	4250.-	143 00 501 171	3729.-	4475.-	143 00 501 170
	350 x 300	8	2520.50	3025.-	143 00 352 171	2687.50	3225.-	143 00 352 170
	400 x 300	8	2770.50	3325.-	143 00 402 171	2958.-	3550.-	143 00 402 170
	450 x 350	8	3083.50	3700.-	143 00 452 171	3271.-	3925.-	143 00 452 170
	500 x 400	8	3416.50	4100.-	143 00 502 171	3604.-	4325.-	143 00 502 170
	550 x 450	8	3812.50	4575.-	143 00 552 171	4000.-	4800.-	143 00 552 170

Gestell Aluminium, anthrazit pulverbeschichtet, ohne oder mit Volant

Form	Nenngrösse	Anzahl Streben	Stoffqualität 5 Farben 500-899		Bestellnummer ohne Volant	Stoffqualität 5 Farben 500-899		Bestellnummer mit Volant
			EK-Basis	UVP		EK-Basis	UVP	
○	cm							
	Ø 350	8	2166.50	2600.-	143 00 350 191	2354.-	2825.-	143 00 350 190
	Ø 400	8	2395.50	2875.-	143 00 400 191	2583.-	3100.-	143 00 400 190
	Ø 450	8	2604.50	3125.-	143 00 450 191	2792.-	3350.-	143 00 450 190
	Ø 500	8	2895.50	3475.-	143 00 500 191	3083.-	3700.-	143 00 500 190
	Ø 550	8	3333.50	4000.-	143 00 550 191	3521.-	4225.-	143 00 550 190
□	Ø 600	8	3791.50	4550.-	143 00 600 191	3979.-	4775.-	143 00 600 190
	300 x 300	8	2354.50	2825.-	143 00 301 191	2542.-	3050.-	143 00 301 190
	350 x 350	8	2604.50	3125.-	143 00 351 191	2792.-	3350.-	143 00 351 190
	400 x 400	8	2875.-	3450.-	143 00 401 191	3062.50	3675.-	143 00 401 190
	450 x 450	8	3187.50	3825.-	143 00 451 191	3375.-	4050.-	143 00 451 190
□	500 x 500	8	3541.50	4250.-	143 00 501 191	3729.-	4475.-	143 00 501 190
	350 x 300	8	2520.50	3025.-	143 00 352 191	2687.50	3225.-	143 00 352 190
	400 x 300	8	2770.50	3325.-	143 00 402 191	2958.-	3550.-	143 00 402 190
	450 x 350	8	3083.50	3700.-	143 00 452 191	3271.-	3925.-	143 00 452 190
	500 x 400	8	3416.50	4100.-	143 00 502 191	3604.-	4325.-	143 00 502 190
	550 x 450	8	3812.50	4575.-	143 00 552 191	4000.-	4800.-	143 00 552 190

Nenngrösse	Anzahl Streben	Seitenabstand	Mast Ø	Grundfläche	Höhe Schieber	Schliesshöhe / mit Volant	Durchgangshöhe / mit Volant	Gesamthöhe	Höhe offen	Fundament	Mindestgewicht Sockel	¹⁰ Max. zul. Windg. offen
cm	cm	cm	cm	m ²	cm	cm	cm	cm	cm	cm	kg	km/h (Bft.)
A	AS	M			D	E / E ¹	F / F ¹	G	H	C		
Ø 350	8	325	9.0	8.7	113	162 / 137	225 / 200	342	280	80 x 80	180	100 (10)
Ø 400	8	370	9.0	11.3	105	154 / 129	225 / 200	360	286	90 x 90	180	90 (10)
Ø 450	8	415	9.0	14.3	97	146 / 121	225 / 200	377	293	90 x 90	180	75 (9)
Ø 500	8	462	9.0	17.7	90	137 / 112	225 / 200	394	299	100 x 100	240	65 (8)
Ø 550	8	510	9.0	21.4	83	129 / 104	225 / 200	412	306	100 x 100	310	60 (7)
Ø 600	8	554	9.0	25.5	74	120 / 95	225 / 200	429	313	100 x 100	310	55 (7)
300 x 300	8	-	9.0	9.0	89	127 / 102	225 / 200	341	276	90 x 90	180	100 (10)
350 x 350	8	-	9.0	12.3	73	114 / 89	225 / 200	365	283	90 x 90	240	85 (9)
400 x 400	8	-	9.0	16.0	59	100 / 75	225 / 200	387	290	100 x 100	240	75 (9)
450 x 450	8	-	9.0	20.3	55	89 / 64	225 / 200	412	298	100 x 100	310	65 (8)
500 x 500	8	-	9.0	25.0	50	82 / 57	225 / 200	440	305	110 x 110	310	60 (7)
350 x 300	8	-	9.0	10.5	78	120 / 95	225 / 200	354	280	90 x 90	180	90 (10)
400 x 300	8	-	9.0	12.0	80	107 / 82	225 / 200	360	283	90 x 90	180	80 (9)
450 x 350	8	-	9.0	15.8	65	95 / 70	225 / 200	384	291	100 x 100	240	75 (9)
500 x 400	8	-	9.0	20.0	53	82 / 57	225 / 200	407	298	100 x 100	310	65 (8)
550 x 450	8	-	9.0	24.8	53	83 / 58	225 / 200	443	305	110 x 110	310	60 (7)

¹⁰ mit Volant 10 km/h tiefer

Die angegebenen Masse sind gerechnete Mittelwerte und können am Produkt leicht abweichen ($\pm 2\% \pm 5$ cm).

Ist eine minimale oder maximale Durchgangshöhe gewünscht, ist dies mit Glatz abzustimmen.

Die Höhenmasse basieren auf der Bodenhülse M4. Bei den Sockelvarianten weichen diese unerheblich ab. Ausgenommen Sockel M4, 180 kg plus 15.5 cm.

Die maximal zulässigen Windgeschwindigkeiten gemäss Tabelle erfordern die fixe Verankerung im Boden. Ein Sockel mit dem angegebenen Mindestgewicht reicht dafür nicht aus.

Bei mehreren Schirmen ist ein Mindestabstand von 25 cm zwischen zwei Schirmen, sowie auch zu Wänden einzuhalten

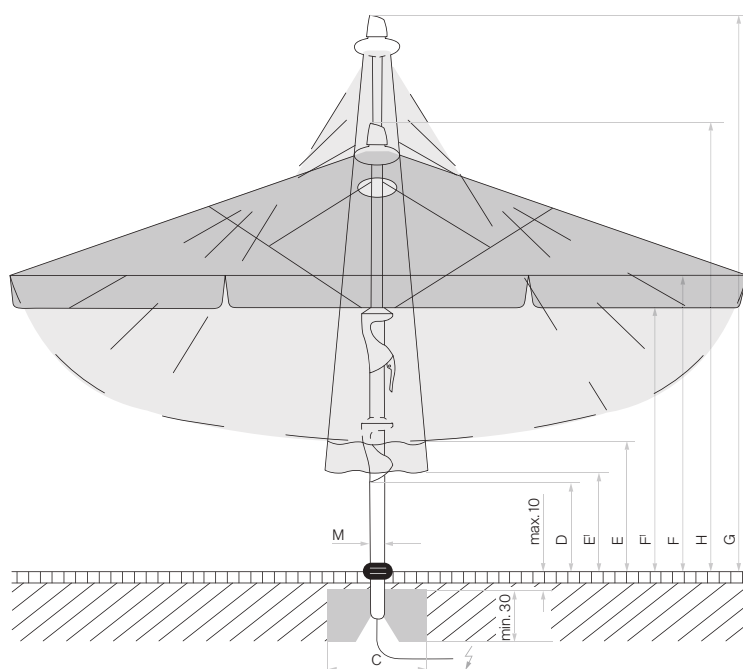

Looser Deckbelag max. 10 cm,
 Betondicke min. 30 cm (Frosttiefe beachten),
 Wasserabfluss gewährleisten, Zuleitung elektrisch.

Positionen der LED bei CASTELLO® Pro mit LED

Positionen der Heizstrahler bei CASTELLO® Pro mit Heizstrahler

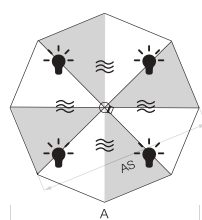

8-teilig

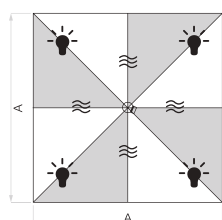

8-teilig

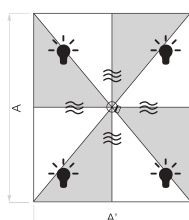

8-teilig

Zubehör CASTELLO® Pro

Optionen (In Sonnenschirm integriert. Nicht nachrüstbar)

	Zwingend notwendig	Verkaufspreise		Bestellnummer
		EK-Basis	UVP	
Steuerungen Castello Pro				
Steuerung Pz200 für LED RGBW, direkt und indirekt, 1 × 230 V, inkl. LED, telegrau	Fernbedienung	1096.–	1315.–	350 01 562 0XX
Steuerung Pz200 für LED RGBW, direkt und indirekt, 1 × 230 V, inkl. LED, anthrazit	Fernbedienung	1096.–	1315.–	350 01 562 0XX 19
Steuerung Pz200 für Heizstrahler, 3 × 400V, telegrau	Fernbedienung	1096.–	1315.–	350 01 562 200
Steuerung Pz200 für Heizstrahler, 3 × 400V, anthrazit	Fernbedienung	1096.–	1315.–	350 01 562 200 19
Steuerung Pz200 für LED RGBW und Heizstrahler, 3 × 400V, inkl. LED, telegrau	Fernbedienung	1429.–	1715.–	350 01 562 1XX
Steuerung Pz200 für LED RGBW und Heizstrahler, 3 × 400V, inkl. LED, anthrazit	Fernbedienung	1429.–	1715.–	350 01 562 1XX 19
Option Pz200 für 1 × 230 V (statt 3 × 400 V), für max. 2 Heizstrahler mit je 1500 W.	Passende Steuerung	kostenlos		350 01 562 201
Heizstrahler				
Heizstrahler (Infrarotstrahler), Aluminium poliert, 1500 W, 230 V, 6,5 A (inkl. Glatz Stecker, max. 4 Heizstrahler pro Schirm, Preis ist pro Heizstrahler)	Kupplung Heizstrahler	283.–	340.–	350 01 570 600
Glatz Kupplung Heizstrahler (inkl. Kabel, max. 4 Heizstrahler pro Schirm, Preis ist pro Kupplung)		46.–	55.–	350 01 570 700
Bindesystem				
¹³ Bindesystem passend zu Schirmgrösse in cm: Ø 350 / Ø 400 / 300 × 300		146.–	175.–	350 01 900 340
¹³ Bindesystem passend zu Schirmgrösse in cm: Ø 450 / Ø 500 / Ø 550 / 350 × 350 / 400 × 400 / 450 × 450 / 350 × 300 / 400 × 300 / 450 × 350		146.–	175.–	350 01 900 300
¹³ Bindesystem passend zu Schirmgrösse in cm: Ø 600 / 500 × 500 / 500 × 400 / 550 × 450		146.–	175.–	350 01 900 310
Schutzhülle				
Schutzhülle aus reissfestem, beschichtetem Polyestergewebe mit Schnürung				
Schutzhülle mit Stab und Reissverschluss, 325 × 75 cm passend zu Schirmgrösse in cm: Ø 350 / Ø 400 / Ø 450 / Ø 500 / Ø 550 / 300 × 300 / 350 × 350 / 400 × 400 / 350 × 300 / 400 × 300 / 450 × 350		229.–	275.–	350 01 609 715
Schutzhülle mit Stab und Reissverschluss, 400 × 85 cm passend zu Schirmgrösse in cm: Ø 600 / 450 × 450 / 500 × 500 / 500 × 400 / 550 × 450		246.–	295.–	350 01 609 725
Zubehör				
⁴ Regenrinne (Nur für quadratische und rechteckige Schirme geeignet)				
Regenrinne Triangular, konisch 300 cm, CAS ⁵ 3/3, inkl. Befestigungs-Set, Polyacryl / PVC		612.50	735.–	350 01 700 310 XXX
Regenrinne Triangular, konisch 350 cm, CAS ⁵ 3/3, inkl. Befestigungs-Set, Polyacryl / PVC		646.–	775.–	350 01 700 312 XXX
Regenrinne Triangular, konisch 400 cm, CAS ⁵ 3/3, inkl. Befestigungs-Set, Polyacryl / PVC		696.–	835.–	350 01 700 314 XXX
Regenrinne Triangular, konisch 450 cm, CAS ⁵ 3/3, inkl. Befestigungs-Set, Polyacryl / PVC		746.–	895.–	350 01 700 316 XXX
Regenrinne Triangular, konisch 500 cm, CAS ⁵ 3/3, inkl. Befestigungs-Set, Polyacryl / PVC		821.–	985.–	350 01 700 318 XXX
Regenrinne Triangular, konisch 550 cm, CAS ⁵ 3/3, inkl. Befestigungs-Set, Polyacryl / PVC		954.–	1145.–	350 01 700 320 XXX
^{4,16} Seitenwand (Seitenwandbreite ist 20 cm kürzer als Schirmbreite. Nur für quadratische und rechteckige Schirme geeignet)				
Seitenwand 300 × 215 cm, CAS ⁵ 3/-, inkl. Befestigungs-Set, Polyacryl		487.50	585.–	350 01 759 510 XXX
Seitenwand 350 × 215 cm, CAS ⁵ 3/-, inkl. Befestigungs-Set, Polyacryl		537.50	645.–	350 01 759 512 XXX
Seitenwand 400 × 215 cm, CAS ⁵ 3/-, inkl. Befestigungs-Set, Polyacryl		571.–	685.–	350 01 759 514 XXX
Seitenwand 450 × 215 cm, CAS ⁵ 3/-, inkl. Befestigungs-Set, Polyacryl		579.–	695.–	350 01 759 516 XXX
Seitenwand 500 × 215 cm, CAS ⁵ 3/-, inkl. Befestigungs-Set, Polyacryl		646.–	775.–	350 01 759 518 XXX
Seitenwand 550 × 215 cm, CAS ⁵ 3/-, inkl. Befestigungs-Set, Polyacryl		787.50	945.–	350 01 759 520 XXX
Elektro-Zubehör				
Fernbedienung, inkl. Wandhalter, IP20, 7-Kanal, schwarz, beschriftet (Standard, 1 Fernbedienung pro Sonnenschirm)		137.50	165.–	350 01 555 320
Fernbedienung, inkl. Wandhalter, IP20, 42-Kanal, schwarz, beschriftet (Spezialprogrammierung)		162.50	195.–	350 01 555 305
OSYRION Spot LED Akku-Licht, 2er Set, mit Fernbedienung, inkl. Ladegerät und Ladekabel		112.50	135.–	350 01 563 000
OSYRION Spot LED Akku-Licht, 4er Set, mit Fernbedienung, inkl. Ladegerät und Ladekabel		229.–	275.–	350 01 563 100
Prallschutz				
¹² Prallschutz für Schirmmast, grau, abnehmbar, H = 85 cm		271.–	325.–	350 01 906 100

Befestigungen

	Zwingend notwendig	Verkaufspreise		Bestellnummer
		EK-Basis	UVP	
Bodenhülsen				
Bodenhülse M4, Stahl feuerverzinkt	Standrohr M4	179.–	215.–	350 01 226 510
Montageplatten				
Montageplatte M4 / M8, 30 × 30 × 1.5 cm, Stahl feuerverzinkt	Standrohr M4	246.–	295.–	350 01 226 921
Montageplatte M4 spezial, für Aufbauhöhe 50–149 mm, Stahl feuerverzinkt	Standrohr M4	879.–	1055.–	350 01 226 932
Montageplatte M4 spezial, für Aufbauhöhe 150–350 mm, Stahl feuerverzinkt	Standrohr M4	879.–	1055.–	350 01 226 930
Montageplatte M4 für hohe Dämmungen (50-350 mm), Aufbauhöhen (50-350 mm) nach Mass (höher auf Anfrage), Stahl feuerverzinkt	Standrohr M4	1279.–	1535.–	350 01 222 510
Sockel				
Sockelrahmen M4, 180 kg, (für 12 Platten 40 × 40 × 4 cm), 91 × 91 × 15.5–19.5 cm, Stahl feuerverzinkt, justier- und nivellierbar (Preis ohne Platten)	Standrohr M4	396.–	475.–	350 01 108 335
Platten-Set, 12 Stück, 40 × 40 × 4 cm, (ca. 165 kg), Beton		229.–	275.–	350 01 226 907
Platten-Set, 12 Stück, 40 × 40 × 4 cm, (ca. 170 kg), 8 Stück Beton, 4 Stück mit Granitoptik		329.–	395.–	350 01 226 906
Abdeckung zu M4-Sockel 180 kg, 96 × 96 × 15 cm, Kunststoff ABS beschichtet, Aluminium-eloxiert-Look		304.–	365.–	350 01 100 717
Abdeckung zu M4-Sockel 180 kg, 96 × 96 × 15 cm, Kunststoff ABS beschichtet, anthrazit		304.–	365.–	350 01 100 730
^{3,6} Rollen-Set zu Sockel M4 120 kg / 180 kg, (bis max. 240 kg), Ø 5 cm, H= 5.5 cm, Stahl verzinkt		107.50	129.–	350 01 100 500
Sockelrahmen M4 / M8 / M16, 240-690 kg, 105 × 105 × 12–16 cm, Stahl feuerverzinkt, justier- und nivellierbar (Preis ohne Betonelemente)	Betonelement-Set, Standrohr M4	696.–	835.–	350 01 226 945
Betonelement-Set, 4 × 48 kg, für 240 kg Sockel, 48.3 × 48.3 × 9.4 cm, (ca. 192 kg), Beton		362.50	435.–	350 01 226 950
Betonelement-Set, 4 × 65 kg, für 310 kg Sockel, 48.3 × 48.3 × 12.6 cm, (ca. 260 kg), Beton		496.–	595.–	350 01 226 952
Abdeckung zu M4 / M8 / M16 Sockel 240 kg, 110 × 110 × 12 cm, Aluminium, pulverbeschichtet hellgrau		679.–	815.–	350 01 227 417
Abdeckung zu M4 / M8 / M16 Sockel 240 kg, 110 × 110 × 12 cm, Aluminium, pulverbeschichtet anthrazit		679.–	815.–	350 01 227 430
Abdeckung zu M4 / M8 / M16 Sockel 310 kg, 110 × 110 × 15 cm, Aluminium, pulverbeschichtet hellgrau		771.–	925.–	350 01 227 517
Abdeckung zu M4 / M8 / M16 Sockel 310 kg, 110 × 110 × 15 cm, Aluminium, pulverbeschichtet anthrazit		771.–	925.–	350 01 227 530
Rollensockel				
^{1,3,7} Rollensockelrahmen M4, 180 kg, 94 × 94 × 14.6 cm, Stahl feuerverzinkt, weiss RAL 9016, Rahmen ca. 30 kg (ohne Decorplatte)	Gewichte-Set + Standrohr M4 + Decorplatte	954.–	1145.–	350 01 113 810
^{3,7} Rollensockelrahmen M4, 180 kg, 94 × 94 × 14.6 cm, Stahl feuerverzinkt, anthrazit RAL 7016, Rahmen ca. 30 kg (ohne Decorplatte)	Gewichte-Set + Standrohr M4 + Decorplatte	954.–	1145.–	350 01 113 820
Gewichte-Set zu Rollensockelrahmen M4, 180 kg, 4 Stück, Beton, (Gewichte-Set ca. 150 kg)		287.50	345.–	350 01 110 800
¹ Decorplatte grauweiss RAL 9002 zu Rollensockel M4, 180 kg, Aluminium-Verbund		246.–	295.–	350 01 113 910
Decorplatte anthrazit RAL 7016 zu Rollensockel M4, 180 kg, Aluminium-Verbund		246.–	295.–	350 01 113 920
Standrohre / Aufstellscharniere				
Standrohr M4 mit Profil Castello Pro, Stahl feuerverzinkt (mit Abdeckung, justier-, abschliess- und nivellierbar)		271.–	325.–	350 01 227 300
Standrohr M4 mit Profil Castello Pro, Stahl feuerverzinkt, anthrazit pulverbeschichtet (mit Abdeckung, justier-, abschliess- und nivellierbar)		271.–	325.–	350 01 227 300 19

¹solange Vorrat

³nur für glatte, fugenlose Oberflächenbeläge geeignet

⁴Angabe der Stofffarbe zwingend notwendig

⁵Anzahl Befestigungspunkte (Streben). Bei Regenrinne links / rechts in Abflussrichtung gesehen

⁶nicht geeignet mit Abdeckung zu M4-Sockel

⁷180 kg: Bodenfreiheit 13 mm

¹²Gewisse Schirmgrössen erfordern das Entfernen des Prallschutzes vor dem Schliessen des Schirmes. Siehe Tabelle Schieber-Distanz (D)

¹³Nur in Verbindung mit einem neuen Schirm oder neuem Überzug erhältlich.

¹⁶Die maximal zulässigen Windgeschwindigkeiten der Schirme verfallen bei der Verwendung von Seitenwänden. Seitenwände mit dem Boden verbinden, um Schäden durch Flattern zu verhindern. Es können 1 bis 4 Seitenwände angebracht werden.



Gestell	8 Streben Aluminium Profiliertes, verdrehsicherer Mast, Ø 105 mm, inkl. Verstärkungsrippen, Wandstärke 4.5 mm Dachstreben 40 x 23 mm Schrauben und Nieten aus Edelstahl
Funktion	Gegenläufiges Öffnungsprinzip für eine hohe Schliesshöhe Patentiertes Öffnen mit nur 4-13 Kurbelumdrehungen
Gestellfarbe	Natureloxiertes Aluminium Anthrazit matt (RAL 7016) pulverbeschichtetes Aluminium Weitere RAL-Farben: gegen Aufpreis
Sondergrössen	Auf Anfrage erhältlich

Optionen	Motorantrieb für höchsten Komfort LED-Beleuchtung RGB+W stufenlos dimmbar, direkt und indirekt, Farbtemperatur 3000 K (warmweiss), 4500-5000 Lumen (je nach Grösse). Heizstrahler (Infrarot, mit Schnellkupplung)
Schirmbezug	Stoffqualität 5 Nachspannbar durch stufenlos verstellbarer Strebenverlängerung
Volant	Mit oder ohne erhältlich
Schutzhülle	Optional bestellbar

PALAZZO® Style, Int. Patents reg. © Int. Design reg.

Gestell natureloxiert, mit Kurbel, ohne oder mit Volant

Form	Nenngrösse	Anzahl Streben	Stoffqualität 5 mit Kurbel Farben 500-899		Bestellnummer ohne Volant	Stoffqualität 5 mit Kurbel Farben 500-899		Bestellnummer mit Volant
			EK-Basis	UVP		EK-Basis	UVP	
○	cm							
	Ø 300	8	2291.50	2750.-	232 00 300 171	2479.-	2975.-	232 00 300 170
	Ø 350	8	2500.-	3000.-	232 00 350 171	2687.50	3225.-	232 00 350 170
	Ø 400	8	2729.50	3275.-	232 00 400 171	2917.-	3500.-	232 00 400 170
	Ø 450	8	3000.-	3600.-	232 00 450 171	3187.50	3825.-	232 00 450 170
	Ø 500	8	3312.50	3975.-	232 00 500 171	3500.-	4200.-	232 00 500 170
	Ø 550	8	3687.50	4425.-	232 00 550 171	3875.-	4650.-	232 00 550 170
□	Ø 600	8	4250.-	5100.-	232 00 600 171	4437.50	5325.-	232 00 600 170
	300 x 300	8	2854.50	3425.-	232 00 301 171	3042.-	3650.-	232 00 301 170
	350 x 350	8	3083.50	3700.-	232 00 351 171	3271.-	3925.-	232 00 351 170
	400 x 400	8	3437.50	4125.-	232 00 401 171	3625.-	4350.-	232 00 401 170
	450 x 450	8	3770.50	4525.-	232 00 451 171	3958.-	4750.-	232 00 451 170
□	500 x 500	8	3854.50	4625.-	232 00 501 171	4042.-	4850.-	232 00 501 170
	300 x 200	8	2625.-	3150.-	232 00 303 171	2812.-	3374.-	232 00 303 170
	300 x 250	8	2791.50	3350.-	232 00 304 171	2979.-	3575.-	232 00 304 170
	350 x 200	8	2750.-	3300.-	232 00 355 171	2938.-	3526.-	232 00 355 170
	350 x 250	8	2875.-	3450.-	232 00 354 171	3062.50	3675.-	232 00 354 170
	350 x 300	8	2937.50	3525.-	232 00 352 171	3125.-	3750.-	232 00 352 170
	400 x 200	8	2875.-	3450.-	232 00 404 171	3062.50	3675.-	232 00 404 170
	400 x 250	8	3000.-	3600.-	232 00 405 171	3188.-	3826.-	232 00 405 170
	400 x 300	8	3125.-	3750.-	232 00 402 171	3312.50	3975.-	232 00 402 170
	400 x 350	8	3020.50	3625.-	232 00 407 171	3208.-	3850.-	232 00 407 170
	450 x 250	8	3104.50	3725.-	232 00 453 171	3292.-	3950.-	232 00 453 170
	450 x 300	8	3375.-	4050.-	232 00 454 171	3562.-	4274.-	232 00 454 170
	450 x 350	8	3583.50	4300.-	232 00 452 171	3771.-	4525.-	232 00 452 170
	450 x 400	8	3687.50	4425.-	232 00 457 171	3875.-	4650.-	232 00 457 170
	500 x 250	8	3333.50	4000.-	232 00 504 171	3521.-	4225.-	232 00 504 170
	500 x 300	8	3437.50	4125.-	232 00 506 171	3625.-	4350.-	232 00 506 170
	500 x 350	8	3541.50	4250.-	232 00 510 171	3729.-	4475.-	232 00 510 170
500 x 400	8	3645.50	4375.-	232 00 502 171	3833.-	4600.-	232 00 502 170	
500 x 450	8	3750.-	4500.-	232 00 512 171	3938.-	4726.-	232 00 512 170	

Gestell anthrazit pulverbeschichtet, mit Kurbel, ohne oder mit Volant

Form	Nenngrösse	Anzahl Streben	Stoffqualität 5 mit Kurbel Farben 500–899		Bestellnummer ohne Volant	Stoffqualität 5 mit Kurbel Farben 500–899		Bestellnummer mit Volant
			EK-Basis	UVP		EK-Basis	UVP	
	cm							
○	Ø 300	8	2292.–	2750.–	232 00 300 191	2479.–	2975.–	232 00 300 190
	Ø 350	8	2500.–	3000.–	232 00 350 191	2687.50	3225.–	232 00 350 190
	Ø 400	8	2729.50	3275.–	232 00 400 191	2917.–	3500.–	232 00 400 190
	Ø 450	8	3000.–	3600.–	232 00 450 191	3187.50	3825.–	232 00 450 190
	Ø 500	8	3312.50	3975.–	232 00 500 191	3500.–	4200.–	232 00 500 190
	Ø 550	8	3688.–	4426.–	232 00 550 191	3875.–	4650.–	232 00 550 190
	Ø 600	8	4250.–	5100.–	232 00 600 191	4437.50	5325.–	232 00 600 190
□	300 x 300	8	2854.50	3425.–	232 00 301 191	3042.–	3650.–	232 00 301 190
	350 x 350	8	3083.50	3700.–	232 00 351 191	3271.–	3925.–	232 00 351 190
	400 x 400	8	3437.50	4125.–	232 00 401 191	3625.–	4350.–	232 00 401 190
	450 x 450	8	3770.50	4525.–	232 00 451 191	3958.–	4750.–	232 00 451 190
	500 x 500	8	3854.–	4625.–	232 00 501 191	4042.–	4850.–	232 00 501 190
□	300 x 200	8	2625.–	3150.–	232 00 303 191	2812.–	3374.–	232 00 303 190
	300 x 250	8	2792.–	3350.–	232 00 304 191	2979.–	3575.–	232 00 304 190
	350 x 200	8	2750.–	3300.–	232 00 355 191	2938.–	3526.–	232 00 355 190
	350 x 250	8	2875.–	3450.–	232 00 354 191	3062.50	3675.–	232 00 354 190
	350 x 300	8	2937.50	3525.–	232 00 352 191	3125.–	3750.–	232 00 352 190
	400 x 200	8	2875.–	3450.–	232 00 404 191	3062.50	3675.–	232 00 404 190
	400 x 250	8	3000.–	3600.–	232 00 405 191	3188.–	3826.–	232 00 405 190
	400 x 300	8	3125.–	3750.–	232 00 402 191	3312.50	3975.–	232 00 402 190
	400 x 350	8	3020.–	3624.–	232 00 407 191	3208.–	3850.–	232 00 407 190
	450 x 250	8	3104.–	3725.–	232 00 453 191	3292.–	3950.–	232 00 453 190
	450 x 300	8	3375.–	4050.–	232 00 454 191	3562.–	4274.–	232 00 454 190
	450 x 350	8	3583.50	4300.–	232 00 452 191	3771.–	4525.–	232 00 452 190
	450 x 400	8	3688.–	4426.–	232 00 457 191	3875.–	4650.–	232 00 457 190
	500 x 250	8	3334.–	4001.–	232 00 504 191	3521.–	4225.–	232 00 504 190
	500 x 300	8	3438.–	4126.–	232 00 506 191	3625.–	4350.–	232 00 506 190
	500 x 350	8	3542.–	4250.–	232 00 510 191	3729.–	4475.–	232 00 510 190
	500 x 400	8	3646.–	4375.–	232 00 502 191	3833.–	4600.–	232 00 502 190
500 x 450	8	3750.–	4500.–	232 00 512 191	3938.–	4726.–	232 00 512 190	

Gestell natureloxiert, mit Motor, ohne oder mit Volant

Form	Nenngrösse	Anzahl Streben	Stoffqualität 5 mit Motor ¹⁴ Farben 500–899		Bestellnummer ohne Volant	Stoffqualität 5 mit Motor ¹⁴ Farben 500–899		Bestellnummer mit Volant
			EK-Basis	UVP		EK-Basis	UVP	
	cm							
○	Ø 300	8	3375.–	4050.–	233 00 300 171	3562.–	4274.–	233 00 300 170
	Ø 350	8	3583.50	4300.–	233 00 350 171	3771.–	4525.–	233 00 350 170
	Ø 400	8	3812.50	4575.–	233 00 400 171	4000.–	4800.–	233 00 400 170
	Ø 450	8	4083.50	4900.–	233 00 450 171	4271.–	5125.–	233 00 450 170
	Ø 500	8	4395.50	5275.–	233 00 500 171	4583.–	5500.–	233 00 500 170
	Ø 550	8	4770.–	5724.–	233 00 550 171	4958.–	5950.–	233 00 550 170
	Ø 600	8	5333.50	6400.–	233 00 600 171	5521.–	6625.–	233 00 600 170
	300 x 300	8	3937.50	4725.–	233 00 301 171	4125.–	4950.–	233 00 301 170
□	350 x 350	8	4166.50	5000.–	233 00 351 171	4354.–	5225.–	233 00 351 170
	400 x 400	8	4520.50	5425.–	233 00 401 171	4708.–	5650.–	233 00 401 170
	450 x 450	8	4854.50	5825.–	233 00 451 171	5042.–	6050.–	233 00 451 170
	500 x 500	8	4938.–	5926.–	233 00 501 171	5125.–	6150.–	233 00 501 170
	300 x 200	8	3708.–	4450.–	233 00 303 171	3896.–	4675.–	233 00 303 170
□	300 x 250	8	3875.–	4650.–	233 00 304 171	4062.–	4874.–	233 00 304 170
	350 x 200	8	3834.–	4601.–	233 00 355 171	4021.–	4825.–	233 00 355 170
	350 x 250	8	3958.50	4750.–	233 00 354 171	4146.–	4975.–	233 00 354 170
	350 x 300	8	4020.50	4825.–	233 00 352 171	4208.–	5050.–	233 00 352 170
	400 x 200	8	3958.50	4750.–	233 00 404 171	4146.–	4975.–	233 00 404 170
	400 x 250	8	4084.–	4901.–	233 00 405 171	4271.–	5125.–	233 00 405 170
	400 x 300	8	4208.50	5050.–	233 00 402 171	4396.–	5275.–	233 00 402 170
	400 x 350	8	4104.–	4925.–	233 00 407 171	4292.–	5150.–	233 00 407 170
	450 x 250	8	4188.–	5026.–	233 00 453 171	4375.–	5250.–	233 00 453 170
	450 x 300	8	4458.–	5350.–	233 00 454 171	4646.–	5575.–	233 00 454 170
	450 x 350	8	4666.50	5600.–	233 00 452 171	4854.–	5825.–	233 00 452 170
	450 x 400	8	4770.–	5724.–	233 00 457 171	4958.–	5950.–	233 00 457 170
	500 x 250	8	4416.–	5299.–	233 00 504 171	4604.–	5525.–	233 00 504 170
	500 x 300	8	4520.–	5424.–	233 00 506 171	4708.–	5650.–	233 00 506 170
	500 x 350	8	4625.–	5550.–	233 00 510 171	4812.–	5774.–	233 00 510 170
	500 x 400	8	4730.–	5676.–	233 00 502 171	4917.–	5900.–	233 00 502 170
	500 x 450	8	4834.–	5801.–	233 00 512 171	5021.–	6025.–	233 00 512 170

¹⁴ Steuerung Pz200 zwingend notwendig

Gestell anthrazit pulverbeschichtet, mit Motor, ohne oder mit Volant

Form	Nenngrösse	Anzahl Streben	Stoffqualität 5 mit Motor ¹⁴ Farben 500–899		Bestellnummer ohne Volant	Stoffqualität 5 mit Motor ¹⁴ Farben 500–899		Bestellnummer mit Volant
			EK-Basis	UVP		EK-Basis	UVP	
	cm							
○	Ø 300	8	3375.–	4050.–	233 00 300 191	3562.–	4274.–	233 00 300 190
	Ø 350	8	3583.50	4300.–	233 00 350 191	3771.–	4525.–	233 00 350 190
	Ø 400	8	3812.50	4575.–	233 00 400 191	4000.–	4800.–	233 00 400 190
	Ø 450	8	4083.50	4900.–	233 00 450 191	4271.–	5125.–	233 00 450 190
	Ø 500	8	4395.50	5275.–	233 00 500 191	4583.–	5500.–	233 00 500 190
	Ø 550	8	4770.–	5724.–	233 00 550 191	4958.–	5950.–	233 00 550 190
	Ø 600	8	5333.50	6400.–	233 00 600 191	5521.–	6625.–	233 00 600 190
	300 x 300	8	3937.50	4725.–	233 00 301 191	4125.–	4950.–	233 00 301 190
□	350 x 350	8	4166.50	5000.–	233 00 351 191	4354.–	5225.–	233 00 351 190
	400 x 400	8	4520.50	5425.–	233 00 401 191	4708.–	5650.–	233 00 401 190
	450 x 450	8	4854.50	5825.–	233 00 451 191	5042.–	6050.–	233 00 451 190
	500 x 500	8	4938.–	5926.–	233 00 501 191	5125.–	6150.–	233 00 501 190
	300 x 200	8	3708.–	4450.–	233 00 303 191	3896.–	4675.–	233 00 303 190
□	300 x 250	8	3875.–	4650.–	233 00 304 191	4062.–	4874.–	233 00 304 190
	350 x 200	8	3834.–	4601.–	233 00 355 191	4021.–	4825.–	233 00 355 190
	350 x 250	8	3958.50	4750.–	233 00 354 191	4146.–	4975.–	233 00 354 190
	350 x 300	8	4020.50	4825.–	233 00 352 191	4208.–	5050.–	233 00 352 190
	400 x 200	8	3958.50	4750.–	233 00 404 191	4146.–	4975.–	233 00 404 190
	400 x 250	8	4084.–	4901.–	233 00 405 191	4271.–	5125.–	233 00 405 190
	400 x 300	8	4208.50	5050.–	233 00 402 191	4396.–	5275.–	233 00 402 190
	400 x 350	8	4104.–	4925.–	233 00 407 191	4292.–	5150.–	233 00 407 190
	450 x 250	8	4188.–	5026.–	233 00 453 191	4375.–	5250.–	233 00 453 190
	450 x 300	8	4458.–	5350.–	233 00 454 191	4646.–	5575.–	233 00 454 190
	450 x 350	8	4666.50	5600.–	233 00 452 191	4854.–	5825.–	233 00 452 190
	450 x 400	8	4770.–	5724.–	233 00 457 191	4958.–	5950.–	233 00 457 190
	500 x 250	8	4416.–	5299.–	233 00 504 191	4604.–	5525.–	233 00 504 190
	500 x 300	8	4520.–	5424.–	233 00 506 191	4708.–	5650.–	233 00 506 190
	500 x 350	8	4625.–	5550.–	233 00 510 191	4812.–	5774.–	233 00 510 190
	500 x 400	8	4730.–	5676.–	233 00 502 191	4917.–	5900.–	233 00 502 190
	500 x 450	8	4834.–	5801.–	233 00 512 191	5021.–	6025.–	233 00 512 190

¹⁴ Steuerung Pz200 zwingend notwendig

Nenn- grösse	Anzahl Streben	Seiten- abstand	Mast Ø	Grund- fläche	Kurbel- höhe	Schliesshöhe / mit Volant	Durchgangshöhe / mit Volant	Gesamt- höhe	Höhe offen	Fundament	Mindest- gewicht Sockel	¹⁰ Max. zul. Windg. offen
cm		cm	cm	m ²	cm	cm	cm	cm	cm	cm	kg	km/h (Bft.)
A		AS	M		D	E / E¹	F / F¹	G	H	C		
Ø 300	8	277	10.5	7.1	85	187 / 162	235 / 210	338	279	90 x 90	180	120 (12)
Ø 350	8	325	10.5	8.7	85	179 / 154	235 / 210	356	285	90 x 90	180	115 (11)
Ø 400	8	370	10.5	11.3	85	176 / 151	235 / 210	378	292	90 x 90	180	90 (10)
Ø 450	8	415	10.5	14.3	85	178 / 153	235 / 210	406	299	100 x 100	180	75 (9)
Ø 500	8	460	10.5	17.7	85	169 / 144	235 / 210	423	305	100 x 100	240	70 (8)
Ø 550	8	508	10.5	21.4	85	153 / 128	235 / 210	433	312	110 x 110	310	65 (8)
Ø 600	8	554	10.5	25.5	85	136 / 111	235 / 210	442	319	110 x 110	310	60 (7)
300 x 300	8	-	10.5	9.0	85	142 / 117	235 / 210	353	280	90 x 90	180	115 (11)
350 x 350	8	-	10.5	12.3	85	124 / 99	235 / 210	371	287	100 x 100	240	95 (10)
400 x 400	8	-	10.5	16.0	85	121 / 96	235 / 210	405	294	110 x 110	240	80 (9)
450 x 450	8	-	10.5	20.3	80	103 / 78	235 / 210	422	301	110 x 110	310	70 (8)
500 x 500	8	-	10.5	25.0	75	84 / 59	235 / 210	439	308	120 x 120	310	60 (7)
300 x 200	8	-	10.5	6.0	85	129 / 104	235 / 210	308	274	90 x 90	180	115 (11)
300 x 250	8	-	10.5	7.5	85	139 / 114	235 / 210	333	277	90 x 90	180	110 (11)
350 x 200	8	-	10.5	7.0	85	118 / 93	235 / 210	318	278	90 x 90	180	110 (11)
350 x 250	8	-	10.5	8.8	85	123 / 98	235 / 210	337	281	90 x 90	180	105 (10)
350 x 300	8	-	10.5	10.5	85	133 / 108	235 / 210	362	284	100 x 100	180	95 (10)
400 x 200	8	-	10.5	8.0	85	100 / 75	235 / 210	322	283	90 x 90	180	95 (10)
400 x 250	8	-	10.5	10.0	85	106 / 81	235 / 210	341	285	90 x 90	180	90 (10)
400 x 300	8	-	10.5	12.0	85	117 / 92	235 / 210	366	288	100 x 100	180	85 (9)
400 x 350	8	-	10.5	14.0	85	125 / 100	235 / 210	391	291	100 x 100	240	80 (9)
450 x 250	8	-	10.5	11.25	85	101 / 76	235 / 210	361	303	100 x 100	180	90 (10)
450 x 300	8	-	10.5	13.5	85	100 / 75	235 / 210	370	292	100 x 100	180	80 (9)
450 x 350	8	-	10.5	15.8	85	109 / 84	235 / 210	394	295	100 x 100	240	75 (9)
450 x 400	8	-	10.5	18.0	80	111 / 86	235 / 210	413	298	110 x 110	240	70 (8)
500 x 250	8	-	10.5	12.5	85	85 / 60	235 / 210	366	303	100 x 100	180	85 (9)
500 x 300	8	-	10.5	15.0	85	88 / 63	235 / 210	380	296	100 x 100	240	80 (9)
500 x 350	8	-	10.5	17.5	85	96 / 71	235 / 210	401	299	110 x 110	240	70 (8)
500 x 400	8	-	10.5	20.0	75	101 / 76	235 / 210	422	301	110 x 110	240	65 (8)
500 x 450	8	-	10.5	22.5	75	98 / 73	235 / 210	436	305	110 x 110	310	60 (7)

¹⁰ mit Volant 10 km/h tiefer

Die angegebenen Masse sind gerechnete Mittelwerte und können am Produkt leicht abweichen ($\pm 2\% \pm 5$ cm).

Ist eine minimale oder maximale Durchgangshöhe gewünscht, ist dies mit Glatz abzustimmen.

Die Höhenmasse basieren auf der Bodenhülse M4. Bei den Sockelvarianten weichen diese unerheblich ab. Ausgenommen Sockel M4, 180 kg plus 15.5 cm.

Die maximal zulässigen Windgeschwindigkeiten gemäss Tabelle erfordern die fixe Verankerung im Boden. Ein Sockel mit dem angegebenen Mindestgewicht reicht dafür nicht aus.

Bei mehreren Schirmen ist ein Mindestabstand von 25 cm zwischen zwei Schirmen, sowie auch zu Wänden einzuhalten.

Das Öffnen und Schliessen mit einer Akku-Bohrmaschine ist nicht erlaubt.

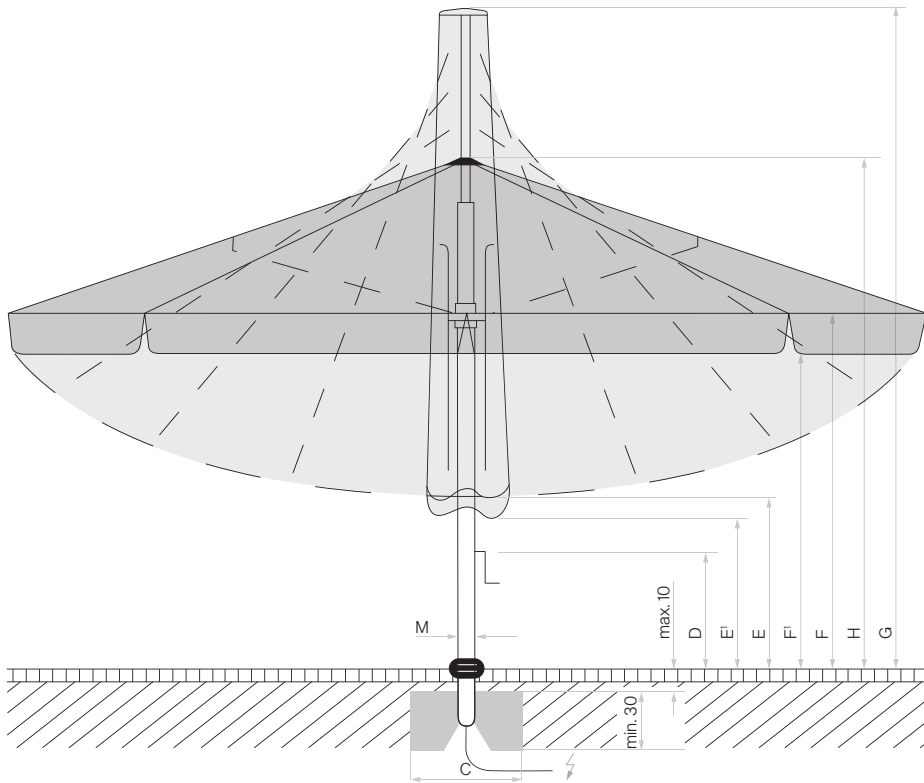

Losser Deckbelag max. 10 cm,
 Betondicke min. 30 cm (Frosttiefe beachten),
 Wasserabfluss gewährleisten, Zuleitung elektrisch.

 Positionen der LED bei Palazzo Style mit LED

 Positionen der Heizstrahler bei Palazzo Style mit Heizstrahler

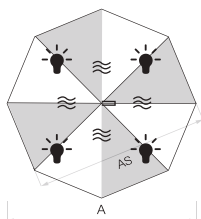

8-teilig

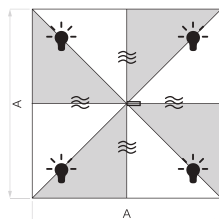

8-teilig

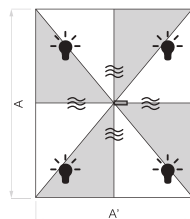

8-teilig

Zubehör PALAZZO® Style / E

Optionen (In Sonnenschirm integriert. Nicht nachrüstbar)

Optionen	Zwingend notwendig	Verkaufspreise		Bestellnummer
		EK-Basis	UVP	
Steuerungen Palazzo mit Kurbel				
Steuerung Pz200 für LED RGB+W, direkt und indirekt, 1 × 230 V, inkl. LED, telegrau	Fernbedienung	1229.–	1475.–	350 01 564 0XX
Steuerung Pz200 für LED RGB+W, direkt und indirekt, 1 × 230 V, inkl. LED, anthrazit	Fernbedienung	1229.–	1475.–	350 01 564 0XX 19
Steuerung Pz200 für Heizstrahler, 3 × 400V, telegrau	Fernbedienung	1046.–	1255.–	350 01 564 100
Steuerung Pz200 für Heizstrahler, 3 × 400V, anthrazit	Fernbedienung	1046.–	1255.–	350 01 564 100 19
Steuerung Pz200 für LED RGB+W und Heizstrahler, 3 × 400 V, inkl. LED, telegrau	Fernbedienung	1746.–	2095.–	350 01 564 1XX
Steuerung Pz200 für LED RGB+W und Heizstrahler, 3 × 400 V, inkl. LED, anthrazit	Fernbedienung	1746.–	2095.–	350 01 564 1XX 19
Steuerungen Palazzo mit Motor				
Steuerung Pz200 für Motor, 1 × 230 V, 10 A, telegrau	Fernbedienung	596.–	715.–	350 01 564 300
Steuerung Pz200 für Motor, 1 × 230 V, 10 A, anthrazit	Fernbedienung	596.–	715.–	350 01 564 300 19
Steuerung Pz200 für LED RGB+W und Motor, 1 × 230 V, inkl. LED, telegrau	Fernbedienung	1462.50	1755.–	350 01 564 3XX
Steuerung Pz200 für LED RGB+W und Motor, 1 × 230 V, inkl. LED, anthrazit	Fernbedienung	1462.50	1755.–	350 01 564 3XX 19
Steuerung Pz200 für Heizstrahler und Motor, 3 × 400 V, telegrau	Fernbedienung	1187.50	1425.–	350 01 564 400
Steuerung Pz200 für Heizstrahler und Motor, 3 × 400 V, anthrazit	Fernbedienung	1187.50	1425.–	350 01 564 400 19
Steuerung Pz200 für LED RGB+W, Heizstrahler und Motor, 3 × 400 V, inkl. LED, telegrau	Fernbedienung	1971.–	2365.–	350 01 564 4XX
Steuerung Pz200 für LED RGB+W, Heizstrahler und Motor, 3 × 400 V, inkl. LED, anthrazit	Fernbedienung	1971.–	2365.–	350 01 564 4XX 19
Option 2 Heizstrahler				
Option Pz200 für 1 × 230 V (statt 3 × 400 V), für max. 2 Heizstrahler mit je 1500 W.	Passende Steuerung	kostenlos		350 01 564 200
Heizstrahler				
Heizstrahler (Infrarotstrahler), Aluminium poliert, 1500 W, 230 V, 6.5 A (inkl. Glatz Stecker, max. 4 Heizstrahler pro Schirm, Preis ist pro Heizstrahler)	Kupplung Heizstrahler	283.–	340.–	350 01 570 600
Glatz Kupplung Heizstrahler (inkl. Kabel, max. 4 Heizstrahler pro Schirm, Preis ist pro Kupplung)		46.–	55.–	350 01 570 700
Bindesystem				
¹³ Bindesystem passend zu Schirmgrösse in cm: Ø 300 / Ø 350 / Ø 400 / 300 × 300 / 300 × 200 / 300 × 250 / 350 × 200		146.–	175.–	350 01 900 340
¹³ Bindesystem passend zu Schirmgrösse in cm: Ø 450 / Ø 500 / 350 × 350 / 400 × 400 / 350 × 250 / 350 × 300 / 400 × 200		146.–	175.–	350 01 900 300
¹³ Bindesystem passend zu Schirmgrösse in cm: Ø 550 / Ø 600 / 450 × 450 / 500 × 500 / 400 × 250 / 400 × 300 / 400 × 350 / 450 × 250 / 450 × 300 / 450 × 350 / 450 × 400 / 500 × 250 / 500 × 300 / 500 × 350 / 500 × 400 / 500 × 450		146.–	175.–	350 01 900 310
Schutzhülle				
Schutzhülle aus reissfestem, beschichtetem Polyestergewebe mit Schnürung				
Schutzhülle mit Stab und Reissverschluss, 275 × 80 cm passend zu Schirmgrösse in cm: Ø 300 / 300 × 200 / 300 × 250 / 350 × 200 / 400 × 200 / 400 × 250 NEU		204.–	245.–	350 01 609 805
Schutzhülle mit Stab und Reissverschluss, 325 × 90 cm passend zu Schirmgrösse in cm: Ø 350 / Ø 400 / 300 × 300 / 350 × 350 / 350 × 250 / 350 × 300 / 400 × 300 / 400 × 350 / 450 × 250 / 450 × 300 / 450 × 350 / 500 × 250 / 500 × 300		229.–	275.–	350 01 609 815
Schutzhülle mit Stab und Reissverschluss, 400 × 100 cm passend zu Schirmgrösse in cm: Ø 450 / Ø 500 / Ø 550 / Ø 600 / 400 × 400 / 450 × 450 / 500 × 500 / 450 × 400 / 500 × 350 / 500 × 400 / 500 × 450		321.–	385.–	350 01 609 825

Zubehör

	Zwingend notwendig	Verkaufspreise		Bestellnummer
		EK-Basis	UVP	
⁴Regenrinne (Nur für quadratische und rechteckige Schirme geeignet)				
Regenrinne Triangular, konisch 200 cm, PzS ⁵ 3/3, inkl. Befestigungs-Set, Polyacryl / PVC		637.50	765.–	350 01 700 329 XXX
Regenrinne Triangular, konisch 250 cm, PzNS ⁵ 3/3, inkl. Befestigungs-Set, Polyacryl / PVC		687.50	825.–	350 01 700 327 XXX
Regenrinne Triangular, konisch 300 cm, PzNS ⁵ 3/3, inkl. Befestigungs-Set, Polyacryl / PVC		704.–	845.–	350 01 700 331 XXX
Regenrinne Triangular, konisch 350 cm, PzNS ⁵ 3/3, inkl. Befestigungs-Set, Polyacryl / PVC		729.–	875.–	350 01 700 332 XXX
Regenrinne Triangular, konisch 400 cm, PzNS ⁵ 3/4, inkl. Befestigungs-Set, Polyacryl / PVC		771.–	925.–	350 01 700 334 XXX
Regenrinne Triangular, konisch 400 cm, PzNS ⁵ 4/3, inkl. Befestigungs-Set, Polyacryl / PVC		812.50	975.–	350 01 700 321 XXX
Regenrinne Triangular, konisch 400 cm, PzNS ⁵ 4/3, inkl. Befestigungs-Set, Polyacryl / PVC		812.50	975.–	350 01 700 322 XXX
Regenrinne Triangular, konisch 450 cm, PzNS ⁵ 3/3, inkl. Befestigungs-Set, Polyacryl / PVC		829.–	995.–	350 01 700 336 XXX
Regenrinne Triangular, konisch 450 cm, PzNS ⁵ 3/4, inkl. Befestigungs-Set, Polyacryl / PVC		871.–	1045.–	350 01 700 324 XXX
Regenrinne Triangular, konisch 450 cm, PzNS ⁵ 4/3, inkl. Befestigungs-Set, Polyacryl / PVC		871.–	1045.–	350 01 700 325 XXX
Regenrinne Triangular, konisch 500 cm, PzN ⁵ 3/3, inkl. Befestigungs-Set, Polyacryl / PVC		912.50	1095.–	350 01 700 338 XXX
Regenrinne Triangular, konisch 500 cm, PzN ⁵ 3/4, inkl. Befestigungs-Set, Polyacryl / PVC		954.–	1145.–	350 01 700 342 XXX
Regenrinne Triangular, konisch 500 cm, PzN ⁵ 4/3, inkl. Befestigungs-Set, Polyacryl / PVC		954.–	1145.–	350 01 700 344 XXX
Regenrinne Triangular, konisch 500 cm, PzN ⁵ 4/4, inkl. Befestigungs-Set, Polyacryl / PVC		996.–	1195.–	350 01 700 340 XXX
^{4,16}Seitenwand (Seitenwandbreite ist 20 cm kürzer als Schirmbreite. Nur für quadratische und rechteckige Schirme geeignet)				
Seitenwand 200×225 cm, PzS ⁵ 3/-, inkl. Befestigungs-Set, Polyacryl		496.–	595.–	350 01 759 544 XXX
Seitenwand 250×225 cm, PzNS ⁵ 3/-, inkl. Befestigungs-Set, Polyacryl		529.–	635.–	350 01 759 546 XXX
Seitenwand 300×225 cm, PzNS ⁵ 3/-, inkl. Befestigungs-Set, Polyacryl		571.–	685.–	350 01 759 548 XXX
Seitenwand 350×225 cm, PzNS ⁵ 3/-, inkl. Befestigungs-Set, Polyacryl		604.–	725.–	350 01 759 550 XXX
Seitenwand 400×225 cm, PzNS ⁵ 3/-, inkl. Befestigungs-Set, Polyacryl		637.50	765.–	350 01 759 552 XXX
Seitenwand 450×225 cm, PzNS ⁵ 3/-, inkl. Befestigungs-Set, Polyacryl		679.–	815.–	350 01 759 554 XXX
Seitenwand 500×225 cm, PzN ⁵ 3/-, inkl. Befestigungs-Set, Polyacryl		712.50	855.–	350 01 759 556 XXX
Seitenwand 500×225 cm, PzN ⁵ 4/-, inkl. Befestigungs-Set, Polyacryl		729.–	875.–	350 01 759 558 XXX
Elektro-Zubehör				
Fernbedienung, inkl. Wandhalter, IP20, 7-Kanal, schwarz, beschriftet (Standard, 1 Fernbedienung pro Sonnenschirm)		137.50	165.–	350 01 555 320
Fernbedienung, inkl. Wandhalter, IP20, 42-Kanal, schwarz, beschriftet (Spezialprogrammierung)		162.50	195.–	350 01 555 305
Prallschutz				
¹² Prallschutz für Schirmmast, grau, abnehmbar, H = 85 cm		296.–	355.–	350 01 906 200

Befestigungen

	Zwingend notwendig	Verkaufspreise		Bestellnummer
		EK-Basis	UVP	
Bodenhülsen				
Bodenhülse M4, Stahl feuerverzinkt	Standrohr M4	179.–	215.–	350 01 226 510
Bodenhülse M8, Stahl feuerverzinkt	Aufstellscharnier M8	329.–	395.–	350 01 226 000
Montageplatten				
Montageplatte M4 / M8, 30 × 30 × 1.5 cm, Stahl feuerverzinkt	Standrohr M4 oder Aufstellscharnier	246.–	295.–	350 01 226 921
Montageplatte M4 spezial, für Aufbauhöhe 50–149 mm, Stahl feuerverzinkt	Standrohr M4	879.–	1055.–	350 01 226 932
Montageplatte M4 spezial, für Aufbauhöhe 150–350 mm, Stahl feuerverzinkt	Standrohr M4	879.–	1055.–	350 01 226 930
Montageplatte M4 für hohe Dämmungen (50-350 mm), Aufbauhöhen (50-350 mm) nach Mass (höher auf Anfrage), Stahl feuerverzinkt	Standrohr M4	1279.–	1535.–	350 01 222 510
Montageplatte M8 spezial, für Aufbauhöhe 50–149 mm, Stahl feuerverzinkt	Aufstellscharnier M8	987.50	1185.–	350 01 229 707
Montageplatte M8 spezial, für Aufbauhöhe 150–350 mm, Stahl feuerverzinkt	Aufstellscharnier M8	987.50	1185.–	350 01 229 705
Montageplatte M8 für hohe Dämmungen (50-350 mm), Aufbauhöhen (50-350 mm) nach Mass (höher auf Anfrage), Stahl feuerverzinkt	Aufstellscharnier M8	1354.–	1625.–	350 01 223 510
Sockel				
Sockelrahmen M4, 180 kg, (für 12 Platten 40 × 40 × 4 cm), 91 × 91 × 15.5–19.5 cm, Stahl feuerverzinkt, justier- und nivellierbar (Preis ohne Platten)	Standrohr M4	396.–	475.–	350 01 108 335
Platten-Set, 12 Stück, 40 × 40 × 4 cm, (ca. 165 kg), Beton		229.–	275.–	350 01 226 907
Platten-Set, 12 Stück, 40 × 40 × 4 cm, (ca. 170 kg), 8 Stück Beton, 4 Stück mit Granitoptik		329.–	395.–	350 01 226 906
Abdeckung zu M4-Sockel 180 kg, 96 × 96 × 15 cm, Kunststoff ABS beschichtet, Aluminium-eloxiert-Look		304.–	365.–	350 01 100 717
Abdeckung zu M4-Sockel 180 kg, 96 × 96 × 15 cm, Kunststoff ABS beschichtet, anthrazit		304.–	365.–	350 01 100 730
^{3,6} Rollen-Set zu Sockel M4 120 kg / 180 kg, (bis max. 240 kg), Ø 5 cm, H= 5.5 cm, Stahl verzinkt		107.50	129.–	350 01 100 500
Sockelrahmen M4 / M8 / M16, 240-690 kg, 105 × 105 × 12–16 cm, Stahl feuerverzinkt, justier- und nivellierbar (Preis ohne Betonelemente)	Betonelement-Set, Standrohr oder Aufstellscharnier	696.–	835.–	350 01 226 945
Betonelement-Set, 4 × 48 kg, für 240 kg Sockel, 48.3 × 48.3 × 9.4 cm, (ca. 192 kg), Beton		362.50	435.–	350 01 226 950
Betonelement-Set, 4 × 65 kg, für 310 kg Sockel, 48.3 × 48.3 × 12.6 cm, (ca. 260 kg), Beton		496.–	595.–	350 01 226 952
Abdeckung zu M4 / M8 / M16 Sockel 240 kg, 110 × 110 × 12 cm, Aluminium, pulverbeschichtet hellgrau		679.–	815.–	350 01 227 417
Abdeckung zu M4 / M8 / M16 Sockel 240 kg, 110 × 110 × 12 cm, Aluminium, pulverbeschichtet anthrazit		679.–	815.–	350 01 227 430
Abdeckung zu M4 / M8 / M16 Sockel 310 kg, 110 × 110 × 15 cm, Aluminium, pulverbeschichtet hellgrau		771.–	925.–	350 01 227 517
Abdeckung zu M4 / M8 / M16 Sockel 310 kg, 110 × 110 × 15 cm, Aluminium, pulverbeschichtet anthrazit		771.–	925.–	350 01 227 530
Rollensockel				
^{1,3,7} Rollensockelrahmen M4, 180 kg, 94 × 94 × 14.6 cm, Stahl feuerverzinkt, weiss RAL 9016, Rahmen ca. 30 kg (ohne Decorplatte)	Gewichte-Set + Standrohr M4 + Decorplatte	954.–	1145.–	350 01 113 810
^{3,7} Rollensockelrahmen M4, 180 kg, 94 × 94 × 14.6 cm, Stahl feuerverzinkt, anthrazit RAL 7016, Rahmen ca. 30 kg (ohne Decorplatte)	Gewichte-Set + Standrohr M4 + Decorplatte	954.–	1145.–	350 01 113 820
Gewichte-Set zu Rollensockelrahmen M4, 180 kg, 4 Stück, Beton, (Gewichte-Set ca. 150 kg)		287.50	345.–	350 01 110 800
¹ Decorplatte grauweiss RAL 9002 zu Rollensockel M4, 180 kg, Aluminium-Verbund		246.–	295.–	350 01 113 910
Decorplatte anthrazit RAL 7016 zu Rollensockel M4, 180 kg, Aluminium-Verbund		246.–	295.–	350 01 113 920
Standrohre / Aufstellscharniere				
Standrohr M4 mit Profil PzS/PzN, Stahl feuerverzinkt (mit Abdeckung, justier-, abschliess- und nivellierbar)		271.–	325.–	350 01 227 040
Standrohr M4 mit Profil PzS/PzN, Stahl feuerverzinkt, anthrazit pulverbeschichtet (mit Abdeckung, justier-, abschliess- und nivellierbar)		271.–	325.–	350 01 227 040 19
Aufstellscharnier M8 mit Profil PzS/PzN, Stahl feuerverzinkt (mit Abdeckung, justier-, abschliess- und nivellierbar)		446.–	535.–	350 01 225 040
Aufstellscharnier M8 mit Profil PzS/PzN, Stahl feuerverzinkt, anthrazit pulverbeschichtet (mit Abdeckung, justier-, abschliess- und nivellierbar)		446.–	535.–	350 01 225 040 19

¹solange Vorrat³nur für glatte, fugenlose Oberflächenbeläge geeignet⁴Angabe der Stofffarbe zwingend notwendig⁵Anzahl Befestigungspunkte (Streben). Bei Regenrinne links / rechts in Abflussrichtung gesehen⁶Nicht geeignet mit Abdeckung zu M4-Sockel⁷180 kg: Bodenfreiheit 13 mm¹²Gewisse Schirmgrössen erfordern das Entfernen des Prallschutzes vor dem Schliessen des Schirmes. Siehe Tabelle Schieber-Distanz (D)¹³Nur in Verbindung mit einem neuen Schirm oder neuem Überzug erhältlich.¹⁶Die maximal zulässigen Windgeschwindigkeiten der Schirme verfallen bei der Verwendung von Seitenwänden. Seitenwände mit dem Boden verbinden, um Schäden durch Flattern zu verhindern. Es können 1 bis 4 Seitenwände angebracht werden.

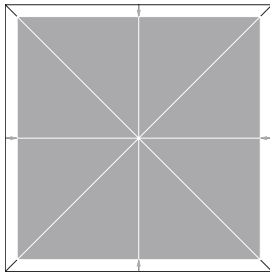

Ursprungsgröße / Sondergröße

Sondergrößen Stufe 1

PZR PZN PZS CAS AMB

- Proportionale Verkleinerung der Ursprungsgröße (Ursprungsgröße = nächstgrößere Standardgröße)
- Sondergröße Stufe 1 in 5 cm-Schritten möglich
- Maximale Verkleinerung bis Grenzmaß

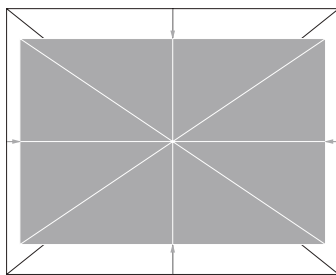

Ursprungsgröße / Sondergröße

Sondergrößen Stufe 2

PZR PZN PZS

- Nicht proportionale Verkleinerung der Ursprungsgröße (Ursprungsgröße wird von Entwicklungsteam definiert)
- Sondergröße Stufe 2 wird neu gezeichnet
- Produktionstechnische Grenze bei 2:1 Verhältnis

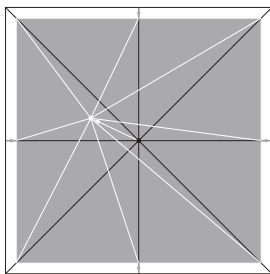

Ursprungsgröße / Sondergröße

Sondergrößen Stufe 3

PZR PZN PZS

- Asymmetrische Form der Ursprungsgröße (Ursprungsgröße wird von Entwicklungsteam definiert)
- Aussermittige Platzierung des Masts möglich
- Sondergröße Stufe 3 wird neu konstruiert

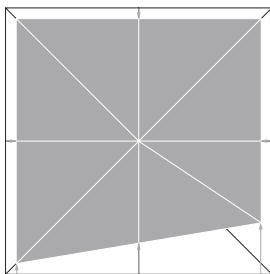

Ursprungsgröße / Sondergröße



Gestell	8, 10 oder 12 Streben Aluminium Profiliertes, verdrehsicherer Mast, Ø 105 mm, inkl. Verstärkungsrippen, Wandstärke 4.5 mm Dachstreben 50 x 23 mm Schrauben und Nieten aus Edelstahl
Funktion	Gegenläufiges Öffnungsprinzip für eine hohe Schliesshöhe Patentiertes Öffnen mit nur 7-17 Kurbelumdrehungen
Gestellfarbe	Natureloxiertes Aluminium Anthrazit matt (RAL 7016) pulverbeschichtetes Aluminium Weitere RAL-Farben: gegen Aufpreis
Sondergrössen	Auf Anfrage erhältlich

Optionen	Motorantrieb für höchsten Komfort LED-Beleuchtung RGB+W stufenlos dimmbar, direkt und indirekt, Farbtemperatur 3000 K (warmweiss), 5000-6500 Lumen (je nach Grösse). Heizstrahler (Infrarot, mit Schnellkupplung)
Schirmbezug	Stoffqualität 5 Nachspannbar durch stufenlos verstellbarer Strebenverlängerung
Volant	Mit oder ohne erhältlich
Schutzhülle	Optional bestellbar

PALAZZO® Noblesse, Int. Patents reg. © Int. Design reg.

Gestell natureloxiert, mit Kurbel, ohne oder mit Volant

Form	Nenngrösse	Anzahl Streben	Stoffqualität 5 mit Kurbel Farben 500-899		Bestellnummer ohne Volant	Stoffqualität 5 mit Kurbel Farben 500-899		Bestellnummer mit Volant
			EK-Basis	UVP		EK-Basis	UVP	
○	cm							
	Ø 400	8	3250.-	3900.-	332 00 400 171	3438.-	4126.-	332 00 400 170
	Ø 450	8	3604.50	4325.-	332 00 450 171	3792.-	4550.-	332 00 450 170
	Ø 450 ⁹	8	3958.50	4750.-	332 00 455 171	4146.-	4975.-	332 00 455 170
	Ø 500	8	3937.50	4725.-	332 00 500 171	4125.-	4950.-	332 00 500 170
	Ø 500	10	4375.-	5250.-	332 00 505 171	4562.-	5474.-	332 00 505 170
	Ø 550	10	4583.50	5500.-	332 00 550 171	4771.-	5725.-	332 00 550 170
	Ø 600	10	4791.50	5750.-	332 00 600 171	4979.-	5975.-	332 00 600 170
	Ø 650	10	5291.50	6350.-	332 00 650 171	5479.-	6575.-	332 00 650 170
	Ø 700	10	5854.50	7025.-	332 00 700 171	6042.-	7250.-	332 00 700 170
□	350 x 350	8	3541.50	4250.-	332 00 351 171	3729.-	4475.-	332 00 351 170
	400 x 400	8	3895.50	4675.-	332 00 401 171	4083.-	4900.-	332 00 401 170
	400 x 400	12	4375.-	5250.-	332 00 406 171	4562.-	5474.-	332 00 406 170
	450 x 450	8	4250.-	5100.-	332 00 451 171	4437.50	5325.-	332 00 451 170
	450 x 450	12	4791.50	5750.-	332 00 456 171	4979.-	5975.-	332 00 456 170
	500 x 500	8	4437.50	5325.-	332 00 503 171	4625.-	5550.-	332 00 503 170
	500 x 500	12	5291.50	6350.-	332 00 514 171	5479.-	6575.-	332 00 514 170
	550 x 550	12	6000.-	7200.-	332 00 551 171	6187.50	7425.-	332 00 551 170
	600 x 600	12	6666.50	8000.-	332 00 602 171	6854.-	8225.-	332 00 602 170
	□	450 x 350	8	4166.50	5000.-	332 00 452 171	4354.-	5225.-
450 x 400		8	4291.50	5150.-	332 00 457 171	4479.-	5375.-	332 00 457 170
500 x 250		8	3750.-	4500.-	332 00 504 171	3937.50	4725.-	332 00 504 170
500 x 300		10	4458.50	5350.-	332 00 509 171	4646.-	5575.-	332 00 509 170
500 x 350		10	4583.50	5500.-	332 00 513 171	4771.-	5725.-	332 00 513 170
500 x 400		8	4375.-	5250.-	332 00 502 171	4562.50	5475.-	332 00 502 170
500 x 400		10	4708.50	5650.-	332 00 507 171	4896.-	5875.-	332 00 507 170
500 x 450		10	4791.50	5750.-	332 00 508 171	4979.-	5975.-	332 00 508 170
550 x 300		10	4625.-	5550.-	332 00 553 171	4812.-	5774.-	332 00 553 170
550 x 350		10	4791.50	5750.-	332 00 554 171	4979.-	5975.-	332 00 554 170
□	550 x 400	10	4958.50	5950.-	332 00 557 171	5146.-	6175.-	332 00 557 170
	550 x 450	10	5166.50	6200.-	332 00 552 171	5354.-	6425.-	332 00 552 170
	550 x 500	10	5166.50	6200.-	332 00 558 171	5354.-	6425.-	332 00 558 170
	600 x 300	10	4791.50	5750.-	332 00 604 171	4979.-	5975.-	332 00 604 170
	600 x 350	10	4916.50	5900.-	332 00 603 171	5104.-	6125.-	332 00 603 170
	600 x 400	10	5270.50	6325.-	332 00 622 171	5458.-	6550.-	332 00 622 170
	600 x 450	10	5625.-	6750.-	332 00 607 171	5812.-	6974.-	332 00 607 170
	600 x 500	10	6000.-	7200.-	332 00 623 171	6187.50	7425.-	332 00 623 170
	600 x 550	10	6291.50	7550.-	332 00 608 171	6479.-	7775.-	332 00 608 170

⁹verstärkte Ausführung für erhöhte Windfestigkeit

Gestell anthrazit pulverbeschichtet, mit Kurbel, ohne oder mit Volant

Form	Nenngrösse	Anzahl Streben	Stoffqualität 5 mit Kurbel Farben 500–899		Bestellnummer ohne Volant	Stoffqualität 5 mit Kurbel Farben 500–899		Bestellnummer mit Volant
			EK-Basis	UVP		EK-Basis	UVP	
	cm							
○	Ø 400	8	3250.–	3900.–	332 00 400 191	3438.–	4126.–	332 00 400 190
	Ø 450	8	3604.50	4325.–	332 00 450 191	3792.–	4550.–	332 00 450 190
	Ø 450 ⁹	8	3958.–	4750.–	332 00 455 191	4146.–	4975.–	332 00 455 190
	Ø 500	8	3937.50	4725.–	332 00 500 191	4125.–	4950.–	332 00 500 190
	Ø 500	10	4375.–	5250.–	332 00 505 191	4562.–	5474.–	332 00 505 190
	Ø 550	10	4584.–	5501.–	332 00 550 191	4771.–	5725.–	332 00 550 190
	Ø 600	10	4791.50	5750.–	332 00 600 191	4979.–	5975.–	332 00 600 190
	Ø 650	10	5292.–	6350.–	332 00 650 191	5479.–	6575.–	332 00 650 190
	Ø 700	10	5854.50	7025.–	332 00 700 191	6042.–	7250.–	332 00 700 190
□	350 x 350	8	3542.–	4250.–	332 00 351 191	3729.–	4475.–	332 00 351 190
	400 x 400	8	3895.50	4675.–	332 00 401 191	4083.–	4900.–	332 00 401 190
	400 x 400	12	4375.–	5250.–	332 00 406 191	4562.–	5474.–	332 00 406 190
	450 x 450	8	4250.–	5100.–	332 00 451 191	4437.50	5325.–	332 00 451 190
	450 x 450	12	4792.–	5750.–	332 00 456 191	4979.–	5975.–	332 00 456 190
	500 x 500	8	4437.50	5325.–	332 00 503 191	4625.–	5550.–	332 00 503 190
	500 x 500	12	5291.50	6350.–	332 00 514 191	5479.–	6575.–	332 00 514 190
	550 x 550	12	6000.–	7200.–	332 00 551 191	6187.50	7425.–	332 00 551 190
	600 x 600	12	6666.50	8000.–	332 00 602 191	6854.–	8225.–	332 00 602 190
□	450 x 350	8	4166.50	5000.–	332 00 452 191	4354.–	5225.–	332 00 452 190
	450 x 400	8	4292.–	5150.–	332 00 457 191	4479.–	5375.–	332 00 457 190
	500 x 250	8	3750.–	4500.–	332 00 504 191	3937.50	4725.–	332 00 504 190
	500 x 300	10	4458.–	5350.–	332 00 509 191	4646.–	5575.–	332 00 509 190
	500 x 350	10	4584.–	5501.–	332 00 513 191	4771.–	5725.–	332 00 513 190
	500 x 400	8	4375.–	5250.–	332 00 502 191	4562.50	5475.–	332 00 502 190
	500 x 400	10	4708.–	5650.–	332 00 507 191	4896.–	5875.–	332 00 507 190
	500 x 450	10	4792.–	5750.–	332 00 508 191	4979.–	5975.–	332 00 508 190
	550 x 300	10	4625.–	5550.–	332 00 553 191	4812.–	5774.–	332 00 553 190
	550 x 350	10	4792.–	5750.–	332 00 554 191	4979.–	5975.–	332 00 554 190
	550 x 400	10	4958.–	5950.–	332 00 557 191	5146.–	6175.–	332 00 557 190
	550 x 450	10	5166.50	6200.–	332 00 552 191	5354.–	6425.–	332 00 552 190
□	550 x 500	10	5166.–	6199.–	332 00 558 191	5354.–	6425.–	332 00 558 190
	600 x 300	10	4791.50	5750.–	332 00 604 191	4979.–	5975.–	332 00 604 190
	600 x 350	10	4916.–	5899.–	332 00 603 191	5104.–	6125.–	332 00 603 190
	600 x 400	10	5270.50	6325.–	332 00 622 191	5458.–	6550.–	332 00 622 190
	600 x 450	10	5625.–	6750.–	332 00 607 191	5812.–	6974.–	332 00 607 190
	600 x 500	10	6000.–	7200.–	332 00 623 191	6187.50	7425.–	332 00 623 190
	600 x 550	10	6292.–	7550.–	332 00 608 191	6479.–	7775.–	332 00 608 190

⁹verstärkte Ausführung für erhöhte Windfestigkeit

Gestell natureloxiert, mit Motor, ohne oder mit Volant

Form	Nenngrösse	Anzahl Streben	Stoffqualität 5 mit Motor ¹⁴ Farben 500–899		Bestellnummer ohne Volant	Stoffqualität 5 mit Motor ¹⁴ Farben 500–899		Bestellnummer mit Volant
			EK-Basis	UVP		EK-Basis	UVP	
	cm							
○	Ø 400	8	4334.–	5201.–	333 00 400 171	4521.–	5425.–	333 00 400 170
	Ø 450	8	4687.50	5625.–	333 00 450 171	4875.–	5850.–	333 00 450 170
	Ø 450 ⁹	8	5042.–	6050.–	333 00 455 171	5229.–	6275.–	333 00 455 170
	Ø 500	8	5020.50	6025.–	333 00 500 171	5208.–	6250.–	333 00 500 170
	Ø 500	10	5458.–	6550.–	333 00 505 171	5646.–	6775.–	333 00 505 170
	Ø 550	10	5666.–	6799.–	333 00 550 171	5854.–	7025.–	333 00 550 170
	Ø 600	10	5875.–	7050.–	333 00 600 171	6062.50	7275.–	333 00 600 170
	Ø 650	10	6375.–	7650.–	333 00 650 171	6562.–	7874.–	333 00 650 170
	Ø 700	10	6937.50	8325.–	333 00 700 171	7125.–	8550.–	333 00 700 170
□	350 x 350	8	4625.–	5550.–	333 00 351 171	4812.–	5774.–	333 00 351 170
	400 x 400	8	4979.50	5975.–	333 00 401 171	5167.–	6200.–	333 00 401 170
	400 x 400	12	5458.–	6550.–	333 00 406 171	5646.–	6775.–	333 00 406 170
	450 x 450	8	5333.50	6400.–	333 00 451 171	5521.–	6625.–	333 00 451 170
	450 x 450	12	5875.–	7050.–	333 00 456 171	6062.–	7274.–	333 00 456 170
	500 x 500	8	5520.50	6625.–	333 00 503 171	5708.–	6850.–	333 00 503 170
	500 x 500	12	6375.–	7650.–	333 00 514 171	6562.50	7875.–	333 00 514 170
	550 x 550	12	7083.50	8500.–	333 00 551 171	7271.–	8725.–	333 00 551 170
	600 x 600	12	7750.–	9300.–	333 00 602 171	7937.50	9525.–	333 00 602 170
	450 x 350	8	5250.–	6300.–	333 00 452 171	5437.50	6525.–	333 00 452 170
□	450 x 400	8	5375.–	6450.–	333 00 457 171	5562.–	6674.–	333 00 457 170
	500 x 250	8	4833.50	5800.–	333 00 504 171	5021.–	6025.–	333 00 504 170
	500 x 300	10	5542.–	6650.–	333 00 509 171	5729.–	6875.–	333 00 509 170
	500 x 350	10	5666.–	6799.–	333 00 513 171	5854.–	7025.–	333 00 513 170
	500 x 400	8	5458.50	6550.–	333 00 502 171	5646.–	6775.–	333 00 502 170
	500 x 400	10	5792.–	6950.–	333 00 507 171	5979.–	7175.–	333 00 507 170
	500 x 450	10	5875.–	7050.–	333 00 508 171	6062.–	7274.–	333 00 508 170
	550 x 300	10	5708.–	6850.–	333 00 553 171	5896.–	7075.–	333 00 553 170
	550 x 350	10	5875.–	7050.–	333 00 554 171	6062.–	7274.–	333 00 554 170
	550 x 400	10	6042.–	7250.–	333 00 557 171	6229.–	7475.–	333 00 557 170
	550 x 450	10	6250.–	7500.–	333 00 552 171	6437.50	7725.–	333 00 552 170
	550 x 500	10	6250.–	7500.–	333 00 558 171	6438.–	7726.–	333 00 558 170
	600 x 300	10	5875.–	7050.–	333 00 604 171	6062.50	7275.–	333 00 604 170
	600 x 350	10	6000.–	7200.–	333 00 603 171	6188.–	7426.–	333 00 603 170
	600 x 400	10	6354.50	7625.–	333 00 622 171	6542.–	7850.–	333 00 622 170
	600 x 450	10	6708.–	8050.–	333 00 607 171	6896.–	8275.–	333 00 607 170
	600 x 500	10	7083.50	8500.–	333 00 623 171	7271.–	8725.–	333 00 623 170
600 x 550	10	7375.–	8850.–	333 00 608 171	7562.–	9074.–	333 00 608 170	

⁹ verstärkte Ausführung für erhöhte Windfestigkeit¹⁴ Steuerung Pz200 zwingend notwendig

Gestell anthrazit pulverbeschichtet, mit Motor, ohne oder mit Volant

Form	Nenngrösse	Anzahl Streben	Stoffqualität 5 mit Motor ¹⁴ Farben 500–899		Bestellnummer ohne Volant	Stoffqualität 5 mit Motor ¹⁴ Farben 500–899		Bestellnummer mit Volant
			EK-Basis	UVP		EK-Basis	UVP	
	cm							
○	Ø 400	8	4334.–	5201.–	333 00 400 191	4521.–	5425.–	333 00 400 190
	Ø 450	8	4687.50	5625.–	333 00 450 191	4875.–	5850.–	333 00 450 190
	Ø 450 ⁹	8	5042.–	6050.–	333 00 455 191	5229.–	6275.–	333 00 455 190
	Ø 500	8	5020.50	6025.–	333 00 500 191	5208.–	6250.–	333 00 500 190
	Ø 500	10	5458.–	6550.–	333 00 505 191	5646.–	6775.–	333 00 505 190
	Ø 550	10	5666.–	6799.–	333 00 550 191	5854.–	7025.–	333 00 550 190
	Ø 600	10	5875.–	7050.–	333 00 600 191	6062.50	7275.–	333 00 600 190
	Ø 650	10	6375.–	7650.–	333 00 650 191	6562.–	7874.–	333 00 650 190
	Ø 700	10	6937.50	8325.–	333 00 700 191	7125.–	8550.–	333 00 700 190
□	350 x 350	8	4625.–	5550.–	333 00 351 191	4812.–	5774.–	333 00 351 190
	400 x 400	8	4979.50	5975.–	333 00 401 191	5167.–	6200.–	333 00 401 190
	400 x 400	12	5458.–	6550.–	333 00 406 191	5646.–	6775.–	333 00 406 190
	450 x 450	8	5333.50	6400.–	333 00 451 191	5521.–	6625.–	333 00 451 190
	450 x 450	12	5875.–	7050.–	333 00 456 191	6062.–	7274.–	333 00 456 190
	500 x 500	8	5520.50	6625.–	333 00 503 191	5708.–	6850.–	333 00 503 190
	500 x 500	12	6375.–	7650.–	333 00 514 191	6562.50	7875.–	333 00 514 190
	550 x 550	12	7083.50	8500.–	333 00 551 191	7271.–	8725.–	333 00 551 190
	600 x 600	12	7750.–	9300.–	333 00 602 191	7937.50	9525.–	333 00 602 190
□	450 x 350	8	5250.–	6300.–	333 00 452 191	5437.50	6525.–	333 00 452 190
	450 x 400	8	5375.–	6450.–	333 00 457 191	5562.–	6674.–	333 00 457 190
	500 x 250	8	4833.50	5800.–	333 00 504 191	5021.–	6025.–	333 00 504 190
	500 x 300	10	5542.–	6650.–	333 00 509 191	5729.–	6875.–	333 00 509 190
	500 x 350	10	5666.–	6799.–	333 00 513 191	5854.–	7025.–	333 00 513 190
	500 x 400	8	5458.50	6550.–	333 00 502 191	5646.–	6775.–	333 00 502 190
	500 x 400	10	5792.–	6950.–	333 00 507 191	5979.–	7175.–	333 00 507 190
	500 x 450	10	5875.–	7050.–	333 00 508 191	6062.–	7274.–	333 00 508 190
	550 x 300	10	5708.–	6850.–	333 00 553 191	5896.–	7075.–	333 00 553 190
	550 x 350	10	5875.–	7050.–	333 00 554 191	6062.–	7274.–	333 00 554 190
	550 x 400	10	6042.–	7250.–	333 00 557 191	6229.–	7475.–	333 00 557 190
	550 x 450	10	6250.–	7500.–	333 00 552 191	6437.50	7725.–	333 00 552 190
	550 x 500	10	6250.–	7500.–	333 00 558 191	6438.–	7726.–	333 00 558 190
	600 x 300	10	5875.–	7050.–	333 00 604 191	6062.50	7275.–	333 00 604 190
	600 x 350	10	6000.–	7200.–	333 00 603 191	6188.–	7426.–	333 00 603 190
	600 x 400	10	6354.50	7625.–	333 00 622 191	6542.–	7850.–	333 00 622 190
600 x 450	10	6708.–	8050.–	333 00 607 191	6896.–	8275.–	333 00 607 190	
600 x 500	10	7083.50	8500.–	333 00 623 191	7271.–	8725.–	333 00 623 190	
600 x 550	10	7375.–	8850.–	333 00 608 191	7562.–	9074.–	333 00 608 190	

⁹verstärkte Ausführung für erhöhte Windfestigkeit¹⁴Steuerung Pz200 zwingend notwendig

Nenn- grösse	Anzahl Streben	Seiten- abstand	Mast Ø	Grund- fläche	Kurbel- höhe	Schliesshöhe / mit Volant	Durchgangshöhe / mit Volant	Gesamt- höhe	Höhe offen	Fundament	Mindest- gewicht Sockel	¹⁰ Max. zul. Windg. offen km/h (Bft.)
cm		cm	cm	m ²	cm	cm	cm	cm	cm	cm	kg	
A		AS	M		D	E / E¹	F / F¹	G	H	C		
Ø 400	8	370	10.5	11.3	85	179 / 154	235 / 210	382	292	100 x 100	240	110 (11)
Ø 450	8	416	10.5	14.3	85	167 / 142	235 / 210	396	299	100 x 100	240	85 (9)
Ø 450 ⁹	8	416	10.5	14.3	85	167 / 142	235 / 210	395	298	110 x 110	310	105 (11)
Ø 500	8	462	10.5	17.7	85	169 / 144	235 / 210	424	305	100 x 100	240	80 (9)
Ø 500	10	476	10.5	17.7	85	169 / 144	235 / 210	423	305	110 x 110	430	105 (11)
Ø 550	10	523	10.5	21.4	85	155 / 130	235 / 210	435	311	110 x 110	430	90 (10)
Ø 600	10	571	10.5	25.5	85	141 / 116	235 / 210	447	318	110 x 110	430	80 (9)
Ø 650	10	618	10.5	29.9	65	122 / 97	235 / 210	454	325	110 x 110	570	75 (9)
Ø 700	10	665	10.5	36.8	85	103 / 78	235 / 210	460	331	120 x 120	570	65 (8)
350 x 350	8	-	10.5	12.25	85	134 / 109	235 / 210	382	287	100 x 100	310	110 (11)
400 x 400	8	-	10.5	16.0	85	121 / 96	235 / 210	404	294	100 x 100	310	90 (10)
400 x 400	12	-	10.5	16.0	80	121 / 96	235 / 210	404	294	110 x 110	430	110 (11)
450 x 450	8	-	10.5	20.3	85	98 / 73	235 / 210	417	300	110 x 110	430	80 (9)
450 x 450	12	-	10.5	20.25	80	98 / 73	235 / 210	417	301	120 x 120	570	105 (11)
500 x 500	8	-	10.5	25.0	75	84 / 59	235 / 210	439	307	110 x 110	430	70 (8)
500 x 500	12	-	10.5	25.0	75	84 / 59	235 / 210	439	307	110 x 110	430	85 (9)
550 x 550	12	-	10.5	30.3	65	80 / 55	235 / 210	472	318	120 x 120	570	75 (9)
600 x 600	12	-	10.5	36.0	65	81 / 56	235 / 210	512	344	130 x 130	570	65 (8)
450 x 350	8	-	10.5	15.8	80	112 / 87	235 / 210	397	294	100 x 100	240	85 (9)
450 x 400	8	-	10.5	18.0	80	109 / 84	235 / 210	411	297	100 x 100	310	80 (9)
500 x 250	8	-	10.5	12.5	85	91 / 66	235 / 210	374	310	100 x 100	240	90 (10)
500 x 300	10	-	10.5	15.0	85	103 / 78	235 / 210	395	295	100 x 100	310	95 (10)
500 x 350	10	-	10.5	17.5	80	108 / 83	235 / 210	414	298	110 x 110	310	90 (10)
500 x 400	8	-	10.5	20.0	80	101 / 76	235 / 210	422	301	110 x 110	310	70 (8)
500 x 400	10	-	10.5	20.0	80	101 / 76	235 / 210	422	301	110 x 110	430	85 (9)
500 x 450	10	-	10.5	22.5	75	92 / 67	235 / 210	430	304	110 x 110	430	80 (9)
550 x 300	10	-	10.5	16.5	85	86 / 61	235 / 210	400	300	110 x 110	310	90 (10)
550 x 350	10	-	10.5	19.25	80	93 / 68	235 / 210	420	302	110 x 110	310	85 (9)
550 x 400	10	-	10.5	22.0	75	89 / 64	235 / 210	431	305	110 x 110	430	80 (9)
550 x 450	10	-	10.5	24.8	75	85 / 60	235 / 210	442	308	110 x 110	430	75 (9)
550 x 500	10	-	10.5	27.5	65	95 / 70	235 / 210	470	317	120 x 120	430	70 (8)
600 x 300	10	-	10.5	18.0	85	81 / 56	235 / 210	418	307	110 x 110	310	80 (9)
600 x 350	10	-	10.5	21.0	75	84 / 59	235 / 210	432	306	110 x 110	430	80 (9)
600 x 400	10	-	10.5	24.0	75	81 / 56	235 / 210	443	309	120 x 120	430	75 (9)
600 x 450	10	-	10.5	27.0	65	87 / 62	235 / 210	466	318	120 x 120	430	70 (8)
600 x 500	10	-	10.5	30.0	65	82 / 57	235 / 210	476	321	120 x 120	430	70 (8)
600 x 550	10	-	10.5	33.0	65	81 / 56	235 / 210	495	339	120 x 120	570	65 (8)

⁹verstärkte Ausführung für erhöhte Windfestigkeit

¹⁰mit Volant 10 km/h tiefer

Die angegebenen Masse sind gerechnete Mittelwerte und können am Produkt leicht abweichen ($\pm 2\% \pm 5$ cm).

Ist eine minimale oder maximale Durchgangshöhe gewünscht, ist dies mit Glatz abzustimmen.

Die Höhenmasse basieren auf der Bodenhülse M4 / M8. Bei den Sockelvarianten weichen diese unerheblich ab.

Die maximal zulässigen Windgeschwindigkeiten gemäss Tabelle erfordern die fixe Verankerung im Boden. Ein Sockel mit dem angegebenen Mindestgewicht reicht dafür nicht aus.

Bei mehreren Schirmen ist ein Mindestabstand von 25 cm zwischen zwei Schirmen, sowie auch zu Wänden einzuhalten.

Das Öffnen und Schliessen mit einer Akku-Bohrmaschine ist nicht erlaubt.

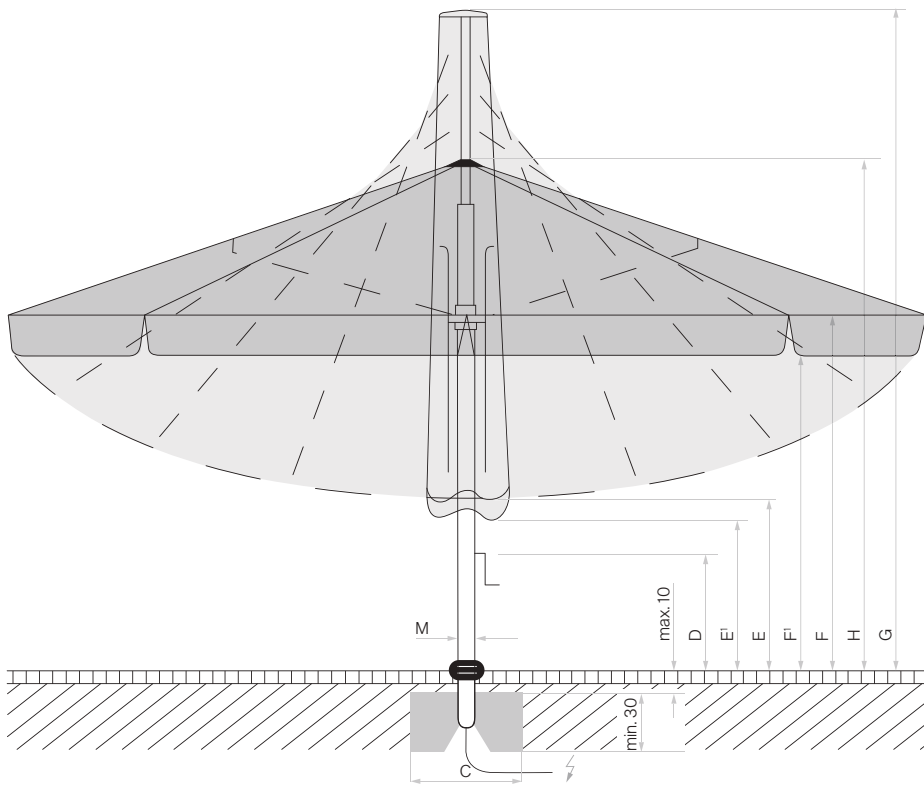

Loser Deckbelag max. 10 cm,
 Betondicke min. 30 cm (Frosttiefe beachten),
 Wasserabfluss gewährleisten, Zuleitung elektrisch.

💡 Positionen der LED bei Palazzo Noblesse mit LED

🌊 Positionen der Heizstrahler bei Palazzo Noblesse mit Heizstrahler

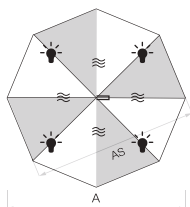

8-teilig

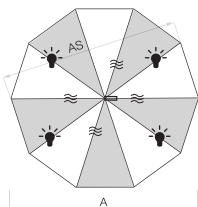

10-teilig

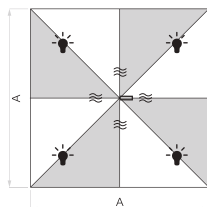

8-teilig

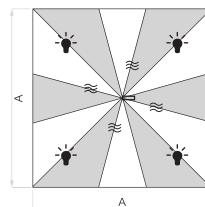

12-teilig

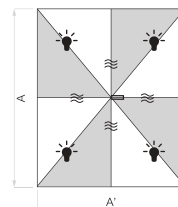

8-teilig

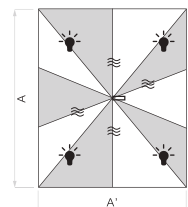

10-teilig

Zubehör PALAZZO® Noblesse / E

Optionen (In Sonnenschirm integriert. Nicht nachrüstbar)

	Zwingend notwendig	Verkaufspreise		Bestellnummer
		EK-Basis	UVP	
Steuerungen Palazzo mit Kurbel				
Steuerung Pz200 für LED RGB+W, direkt und indirekt, 1 × 230 V, inkl. LED, telegrau	Fernbedienung	1321.–	1585.–	350 01 564 0XX
Steuerung Pz200 für LED RGB+W, direkt und indirekt, 1 × 230 V, inkl. LED, anthrazit	Fernbedienung	1321.–	1585.–	350 01 564 0XX 19
Steuerung Pz200 für Heizstrahler, 3 × 400V, telegrau	Fernbedienung	1046.–	1255.–	350 01 564 100
Steuerung Pz200 für Heizstrahler, 3 × 400V, anthrazit	Fernbedienung	1046.–	1255.–	350 01 564 100 19
Steuerung Pz200 für LED RGB+W und Heizstrahler, 3 × 400 V, inkl. LED, telegrau	Fernbedienung	1846.–	2215.–	350 01 564 1XX
Steuerung Pz200 für LED RGB+W und Heizstrahler, 3 × 400 V, inkl. LED, anthrazit	Fernbedienung	1846.–	2215.–	350 01 564 1XX 19
Steuerungen Palazzo mit Motor				
Steuerung Pz200 für Motor, 1 × 230 V, 10 A, telegrau	Fernbedienung	596.–	715.–	350 01 564 300
Steuerung Pz200 für Motor, 1 × 230 V, 10 A, anthrazit	Fernbedienung	596.–	715.–	350 01 564 300 19
Steuerung Pz200 für LED RGB+W und Motor, 1 × 230 V, inkl. LED, telegrau	Fernbedienung	1554.–	1865.–	350 01 564 3XX
Steuerung Pz200 für LED RGB+W und Motor, 1 × 230 V, inkl. LED, anthrazit	Fernbedienung	1554.–	1865.–	350 01 564 3XX 19
Steuerung Pz200 für Heizstrahler und Motor, 3 × 400 V, telegrau	Fernbedienung	1187.50	1425.–	350 01 564 400
Steuerung Pz200 für Heizstrahler und Motor, 3 × 400 V, anthrazit	Fernbedienung	1187.50	1425.–	350 01 564 400 19
Steuerung Pz200 für LED RGB+W, Heizstrahler und Motor, 3 × 400 V, inkl. LED, telegrau	Fernbedienung	2062.50	2475.–	350 01 564 4XX
Steuerung Pz200 für LED RGB+W, Heizstrahler und Motor, 3 × 400 V, inkl. LED, anthrazit	Fernbedienung	2062.50	2475.–	350 01 564 4XX 19
Option 2 Heizstrahler				
Option Pz200 für 1 × 230 V (statt 3 × 400 V), für max. 2 Heizstrahler mit je 1500 W.	Passende Steuerung	kostenlos		350 01 564 200
Heizstrahler				
Heizstrahler (Infrarotstrahler), Aluminium poliert, 1500 W, 230 V, 6.5 A (inkl. Glatz Stecker, max. 4 Heizstrahler pro Schirm, Preis ist pro Heizstrahler)	Kupplung Heizstrahler	283.–	340.–	350 01 570 600
Glatz Kupplung Heizstrahler (inkl. Kabel, max. 4 Heizstrahler pro Schirm, Preis ist pro Kupplung)		46.–	55.–	350 01 570 700
Bindesystem				
¹³ Bindesystem passend zu Schirmgrösse in cm: Ø 400		146.–	175.–	350 01 900 340
¹³ Bindesystem passend zu Schirmgrösse in cm: Ø 450 / Ø 500 / 350 × 350 / 400 × 400		146.–	175.–	350 01 900 300
¹³ Bindesystem passend zu Schirmgrösse in cm: Ø 550 / Ø 600 / Ø 650 / Ø 700 / 450 × 450 / 500 × 500 / 550 × 550 / 600 × 600 / 450 × 350 / 450 × 400 / 500 × 250 / 500 × 300 / 500 × 350 / 500 × 400 / 500 × 450 / 550 × 300 / 550 × 350 / 550 × 400 / 550 × 450 / 550 × 500 / 600 × 300 / 600 × 350 / 600 × 400 / 600 × 450 / 600 × 500 / 600 × 550		146.–	175.–	350 01 900 310
Schutzhülle				
Schutzhülle aus reissfestem, beschichtetem Polyestergewebe mit Schnürung				
Schutzhülle mit Stab und Reissverschluss, 325 × 90 cm passend zu Schirmgrösse in cm: Ø 400 / Ø 450 / 350 × 350 / 500 × 250 / 500 × 300		229.–	275.–	350 01 609 815
Schutzhülle mit Stab und Reissverschluss, 400 × 100 cm passend zu Schirmgrösse in cm: Ø 500 / Ø 550 / Ø 600 / Ø 650 / Ø 700 / 400 × 400 / 450 × 450 / 500 × 500 / 450 × 350 / 450 × 400 / 500 × 350 / 500 × 400 / 500 × 450 / 550 × 300 / 550 × 350 / 550 × 400 / 550 × 450 / 600 × 300 / 600 × 350 / 600 × 400 / 600 × 450		321.–	385.–	350 01 609 825
Schutzhülle mit Stab und Reissverschluss, 480 × 110 cm passend zu Schirmgrösse in cm: 550 × 550 / 600 × 600 / 550 × 500 / 600 × 500 / 600 × 550		362.50	435.–	350 01 609 835

Zubehör

	Zwingend notwendig	Verkaufspreise		Bestellnummer
		EK-Basis	UVP	
⁴Regenrinne (Nur für quadratische und rechteckige Schirme geeignet)				
Regenrinne Triangular, konisch 250 cm, PzNS ⁵ 3/3, inkl. Befestigungs-Set, Polyacryl / PVC		687.50	825.–	350 01 700 327 XXX
Regenrinne Triangular, konisch 300 cm, PzNS ⁵ 3/3, inkl. Befestigungs-Set, Polyacryl / PVC		704.–	845.–	350 01 700 331 XXX
Regenrinne Triangular, konisch 350 cm, PzNS ⁵ 3/3, inkl. Befestigungs-Set, Polyacryl / PVC		729.–	875.–	350 01 700 332 XXX
Regenrinne Triangular, konisch 400 cm, PzNS ⁵ 3/3, inkl. Befestigungs-Set, Polyacryl / PVC		771.–	925.–	350 01 700 334 XXX
Regenrinne Triangular, konisch 400 cm, PzNS ⁵ 3/4, inkl. Befestigungs-Set, Polyacryl / PVC		812.50	975.–	350 01 700 321 XXX
Regenrinne Triangular, konisch 400 cm, PzNS ⁵ 4/3, inkl. Befestigungs-Set, Polyacryl / PVC		812.50	975.–	350 01 700 322 XXX
Regenrinne Triangular, konisch 400 cm, PzNS ⁵ 4/4, inkl. Befestigungs-Set, Polyacryl / PVC		854.–	1025.–	350 01 700 323 XXX
Regenrinne Triangular, konisch 450 cm, PzNS ⁵ 3/3, inkl. Befestigungs-Set, Polyacryl / PVC		829.–	995.–	350 01 700 336 XXX
Regenrinne Triangular, konisch 450 cm, PzNS ⁵ 3/4, inkl. Befestigungs-Set, Polyacryl / PVC		871.–	1045.–	350 01 700 324 XXX
Regenrinne Triangular, konisch 450 cm, PzNS ⁵ 4/3, inkl. Befestigungs-Set, Polyacryl / PVC		871.–	1045.–	350 01 700 325 XXX
Regenrinne Triangular, konisch 450 cm, PzNS ⁵ 4/4, inkl. Befestigungs-Set, Polyacryl / PVC		912.50	1095.–	350 01 700 326 XXX
Regenrinne Triangular, konisch 500 cm, PzN ⁵ 3/3, inkl. Befestigungs-Set, Polyacryl / PVC		912.50	1095.–	350 01 700 338 XXX
Regenrinne Triangular, konisch 500 cm, PzN ⁵ 4/4, inkl. Befestigungs-Set, Polyacryl / PVC		996.–	1195.–	350 01 700 340 XXX
Regenrinne Triangular, konisch 500 cm, PzN ⁵ 3/4, inkl. Befestigungs-Set, Polyacryl / PVC		954.–	1145.–	350 01 700 342 XXX
Regenrinne Triangular, konisch 500 cm, PzN ⁵ 4/3, inkl. Befestigungs-Set, Polyacryl / PVC		954.–	1145.–	350 01 700 344 XXX
Regenrinne Triangular, konisch 550 cm, PzNS ⁵ 3/3, inkl. Befestigungs-Set, Polyacryl / PVC		954.–	1145.–	350 01 700 345 XXX
Regenrinne Triangular, konisch 550 cm, PzNS ⁵ 3/4, inkl. Befestigungs-Set, Polyacryl / PVC		996.–	1195.–	350 01 700 346 XXX
Regenrinne Triangular, konisch 550 cm, PzNS ⁵ 4/3, inkl. Befestigungs-Set, Polyacryl / PVC		996.–	1195.–	350 01 700 347 XXX
Regenrinne Triangular, konisch 550 cm, PzN ⁵ 4/4, inkl. Befestigungs-Set, Polyacryl / PVC		1046.–	1255.–	350 01 700 348 XXX
Regenrinne Triangular, konisch 600 cm, PzN ⁵ 4/4, inkl. Befestigungs-Set, Polyacryl / PVC		1096.–	1315.–	350 01 700 350 XXX
^{4,16}Seitenwand (Seitenwandbreite ist 20 cm kürzer als Schirmbreite. Nur für quadratische und rechteckige Schirme geeignet)				
Seitenwand 250 × 225 cm, PzNS ⁵ 3/-, inkl. Befestigungs-Set, Polyacryl		529.–	635.–	350 01 759 546 XXX
Seitenwand 300 × 225 cm, PzNS ⁵ 3/-, inkl. Befestigungs-Set, Polyacryl		571.–	685.–	350 01 759 548 XXX
Seitenwand 350 × 225 cm, PzNS ⁵ 3/-, inkl. Befestigungs-Set, Polyacryl		604.–	725.–	350 01 759 550 XXX
Seitenwand 400 × 225 cm, PzNS ⁵ 3/-, inkl. Befestigungs-Set, Polyacryl		637.50	765.–	350 01 759 552 XXX
Seitenwand 400 × 225 cm, PzNS ⁵ 4/-, inkl. Befestigungs-Set, Polyacryl		662.50	795.–	350 01 759 553 XXX
Seitenwand 450 × 225 cm, PzNS ⁵ 3/-, inkl. Befestigungs-Set, Polyacryl		679.–	815.–	350 01 759 554 XXX
Seitenwand 450 × 225 cm, PzNS ⁵ 4/-, inkl. Befestigungs-Set, Polyacryl		696.–	835.–	350 01 759 555 XXX
Seitenwand 500 × 225 cm, PzN ⁵ 3/-, inkl. Befestigungs-Set, Polyacryl		712.50	855.–	350 01 759 556 XXX
Seitenwand 500 × 225 cm, PzN ⁵ 4/-, inkl. Befestigungs-Set, Polyacryl		729.–	875.–	350 01 759 558 XXX
Seitenwand 550 × 225 cm, PzNS ⁵ 3/-, inkl. Befestigungs-Set, Polyacryl		746.–	895.–	350 01 759 559 XXX
Seitenwand 550 × 225 cm, PzN ⁵ 4/-, inkl. Befestigungs-Set, Polyacryl		771.–	925.–	350 01 759 560 XXX
Seitenwand 600 × 225 cm, PzN ⁵ 4/-, inkl. Befestigungs-Set, Polyacryl		804.–	965.–	350 01 759 562 XXX
Elektro-Zubehör				
Fernbedienung, inkl. Wandhalter, IP20, 7-Kanal, schwarz, beschriftet (Standard, 1 Fernbedienung pro Sonnenschirm)		137.50	165.–	350 01 555 320
Fernbedienung, inkl. Wandhalter, IP20, 42-Kanal, schwarz, beschriftet (Spezialprogrammierung)		162.50	195.–	350 01 555 305
Prallschutz				
¹² Prallschutz für Schirmmast, grau, abnehmbar, H = 85 cm		296.–	355.–	350 01 906 200

Befestigungen

	Zwingend notwendig	Verkaufspreise		Bestellnummer
		EK-Basis	UVP	
Bodenhülsen				
Bodenhülse M4, Stahl feuerverzinkt	Standrohr M4	179.–	215.–	350 01 226 510
Bodenhülse M8, Stahl feuerverzinkt	Aufstellscharnier M8	329.–	395.–	350 01 226 000
Montageplatten				
Montageplatte M4 / M8, 30 × 30 × 1.5 cm, Stahl feuerverzinkt	Standrohr M4 oder Aufstellscharnier	246.–	295.–	350 01 226 921
Montageplatte M4 spezial, für Aufbauhöhe 50–149 mm, Stahl feuerverzinkt	Standrohr M4	879.–	1055.–	350 01 226 932
Montageplatte M4 spezial, für Aufbauhöhe 150–350 mm, Stahl feuerverzinkt	Standrohr M4	879.–	1055.–	350 01 226 930
Montageplatte M4 für hohe Dämmungen (50-350 mm), Aufbauhöhen (50-350 mm) nach Mass (höher auf Anfrage), Stahl feuerverzinkt	Standrohr M4	1279.–	1535.–	350 01 222 510
Montageplatte M8 spezial, für Aufbauhöhe 50–149 mm, Stahl feuerverzinkt	Aufstellscharnier M8	987.50	1185.–	350 01 229 707
Montageplatte M8 spezial, für Aufbauhöhe 150–350 mm, Stahl feuerverzinkt	Aufstellscharnier M8	987.50	1185.–	350 01 229 705
Montageplatte M8 für hohe Dämmungen (50-350 mm), Aufbauhöhen (50-350 mm) nach Mass (höher auf Anfrage), Stahl feuerverzinkt	Aufstellscharnier M8	1354.–	1625.–	350 01 223 510
Sockel				
Sockelrahmen M4 / M8 / M16, 240-690 kg, 105 × 105 × 12–16 cm, Stahl feuerverzinkt, justier- und nivellierbar (Preis ohne Betonelemente)	Betonelement-Set, Standrohr oder Aufstellscharnier	696.–	835.–	350 01 226 945
Betonelement-Set, 4 × 48 kg, für 240 kg Sockel, 48.3 × 48.3 × 9.4 cm, (ca. 192 kg), Beton		362.50	435.–	350 01 226 950
Betonelement-Set, 4 × 65 kg, für 310 kg Sockel, 48.3 × 48.3 × 12.6 cm, (ca. 260 kg), Beton		496.–	595.–	350 01 226 952
Betonelement-Set, 8 × 48 kg, für 430 kg Sockel, 48.3 × 48.3 × 9.4 cm, (ca. 384 kg), Beton		721.–	865.–	350 01 226 948
Betonelement-Set, 8 × 65 kg, für 570 kg Sockel, 48.3 × 48.3 × 12.6 cm, (ca. 520 kg), Beton		996.–	1195.–	350 01 226 954
Abdeckung zu M4 / M8 / M16 Sockel 240 kg, 110 × 110 × 12 cm, Aluminium, pulverbeschichtet hellgrau		679.–	815.–	350 01 227 417
Abdeckung zu M4 / M8 / M16 Sockel 240 kg, 110 × 110 × 12 cm, Aluminium, pulverbeschichtet anthrazit		679.–	815.–	350 01 227 430
Abdeckung zu M4 / M8 / M16 Sockel 310 kg, 110 × 110 × 15 cm, Aluminium, pulverbeschichtet hellgrau		771.–	925.–	350 01 227 517
Abdeckung zu M4 / M8 / M16 Sockel 310 kg, 110 × 110 × 15 cm, Aluminium, pulverbeschichtet anthrazit		771.–	925.–	350 01 227 530
Standrohre / Aufstellscharniere				
Standrohr M4 mit Profil PzS/PzN, Stahl feuerverzinkt (mit Abdeckung, justier-, abschliess- und nivellierbar)		271.–	325.–	350 01 227 040
Standrohr M4 mit Profil PzS/PzN, Stahl feuerverzinkt, anthrazit pulverbeschichtet (mit Abdeckung, justier-, abschliess- und nivellierbar)		271.–	325.–	350 01 227 040 19
Aufstellscharnier M8 mit Profil PzS/PzN, Stahl feuerverzinkt (mit Abdeckung, justier-, abschliess- und nivellierbar)		446.–	535.–	350 01 225 040
Aufstellscharnier M8 mit Profil PzS/PzN, Stahl feuerverzinkt, anthrazit pulverbeschichtet (mit Abdeckung, justier-, abschliess- und nivellierbar)		446.–	535.–	350 01 225 040 19

⁴ Angabe der Stofffarbe zwingend notwendig⁵ Anzahl Befestigungspunkte (Streben). Bei Regenrinne links / rechts in Abflussrichtung gesehen¹² Gewisse Schirmgrößen erfordern das Entfernen des Prallschutzes vor dem Schliessen des Schirmes. Siehe Tabelle Schliesshöhe (E).¹³ Nur in Verbindung mit einem neuen Schirm oder neuem Überzug erhältlich.¹⁶ Die maximal zulässigen Windgeschwindigkeiten der Schirme verfallen bei der Verwendung von Seitenwänden. Seitenwände mit dem Boden verbinden, um Schäden durch Flattern zu verhindern. Es können 1 bis 4 Seitenwände angebracht werden.

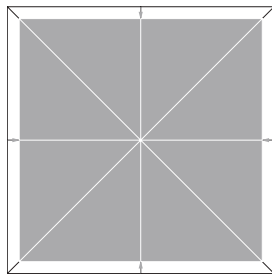

Ursprungsgröße / Sondergröße

Sondergrößen Stufe 1

PZR PZN PZS CAS AMB

- Proportionale Verkleinerung der Ursprungsgröße (Ursprungsgröße = nächstgrößere Standardgröße)
- Sondergröße Stufe 1 in 5 cm-Schritten möglich
- Maximale Verkleinerung bis Grenzmaß

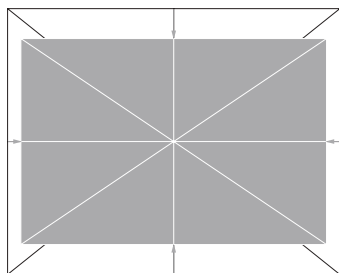

Ursprungsgröße / Sondergröße

Sondergrößen Stufe 2

PZR PZN PZS

- Nicht proportionale Verkleinerung der Ursprungsgröße (Ursprungsgröße wird von Entwicklungsteam definiert)
- Sondergröße Stufe 2 wird neu gezeichnet
- Produktionstechnische Grenze bei 2:1 Verhältnis

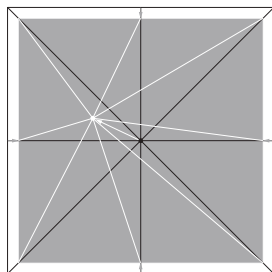

Ursprungsgröße / Sondergröße

Sondergrößen Stufe 3

PZR PZN PZS

- Asymmetrische Form der Ursprungsgröße (Ursprungsgröße wird von Entwicklungsteam definiert)
- Aussermittige Platzierung des Masts möglich
- Sondergröße Stufe 3 wird neu konstruiert

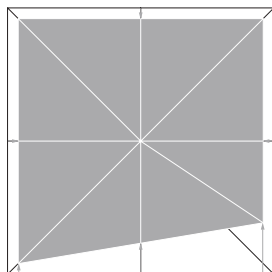

Ursprungsgröße / Sondergröße



Gestell	10, 12 oder 14 Streben Aluminium Profiliertes, verdrehsicherer Mast, Ø 120 mm, inkl. Verstärkungsrippen, Wandstärke 5.5 mm Dachstreben 55 x 30 mm, mit Kedernuten für Überzugsegmente Schrauben und Nieten aus Edelstahl
Funktion	Gegenläufiges Öffnungsprinzip für eine hohe Schliesshöhe Patentiertes Öffnen mit nur 14-19 Kurbelumdrehungen
Gestellfarbe	Natureloxiertes Aluminium Anthrazit matt (RAL 7016) pulverbeschichtetes Aluminium Weitere RAL-Farben: gegen Aufpreis
Sondergrössen	Auf Anfrage erhältlich

Optionen	Motorantrieb für höchsten Komfort LED-Beleuchtung RGB+W stufenlos dimmbar, direkt und indirekt, Farbtemperatur 3000 K (warmweiss), 5800-7200 Lumen (je nach Grösse). Heizstrahler (Infrarot, mit Schnellkupplung)
Schirmbezug	Stoffqualität 5 Einzelne Überzug-Segmente am Schirmstandort auswechselbar
Volant	Mit oder ohne erhältlich
Schutzhülle	Optional bestellbar
Wichtig	Schirm muss vor Ort endmontiert werden. Diese Leistung ist im Preis nicht inbegriffen.

PALAZZO® Royal, Int. Patents reg. © Int. Design reg.

Gestell natureloxiert, mit Kurbel, ohne oder mit Volant

Form	Nenngrösse	Anzahl Streben	Stoffqualität 5 mit Kurbel Farben 500-899		Bestellnummer ohne Volant	Stoffqualität 5 mit Kurbel Farben 500-899		Bestellnummer mit Volant
			EK-Basis	UVP		EK-Basis	UVP	
	cm							
○	Ø 500	10	6208.50	7450.-	342 00 500 171	6396.-	7675.-	342 00 500 170
	Ø 600	10	6625.-	7950.-	342 00 600 171	6812.-	8174.-	342 00 600 170
	Ø 700	10	7270.50	8725.-	342 00 700 171	7458.-	8950.-	342 00 700 170
	Ø 800	10	8104.50	9725.-	342 00 800 171	8292.-	9950.-	342 00 800 170
□	500 x 500	12	7187.50	8625.-	342 00 501 171	7375.-	8850.-	342 00 501 170
	550 x 550	12	7562.50	9075.-	342 00 551 171	7750.-	9300.-	342 00 551 170
	600 x 600	12	8104.50	9725.-	342 00 602 171	8292.-	9950.-	342 00 602 170
	650 x 650	12	8937.50	10725.-	342 00 651 171	9125.-	10950.-	342 00 651 170
	700 x 700	12	9854.50	11825.-	342 00 703 171	10042.-	12050.-	342 00 703 170
□	550 x 500	10	7208.50	8650.-	342 00 558 171	7396.-	8875.-	342 00 558 170
	600 x 500	10	7541.50	9050.-	342 00 623 171	7729.-	9275.-	342 00 623 170
	600 x 550	10	7250.-	8700.-	342 00 608 171	7438.-	8926.-	342 00 608 170
	650 x 400	10	7875.-	9450.-	342 00 653 171	8062.-	9674.-	342 00 653 170
	650 x 450	10	7520.50	9025.-	342 00 654 171	7708.-	9250.-	342 00 654 170
	650 x 500	10	7770.50	9325.-	342 00 657 171	7958.-	9550.-	342 00 657 170
	650 x 550	10	8375.-	10050.-	342 00 658 171	8562.-	10274.-	342 00 658 170
	700 x 350	10	7166.50	8600.-	342 00 704 171	7354.-	8825.-	342 00 704 170
	700 x 400	10	7625.-	9150.-	342 00 707 171	7812.-	9374.-	342 00 707 170
	700 x 450	10	8458.50	10150.-	342 00 708 171	8646.-	10375.-	342 00 708 170
	700 x 500	10	8187.50	9825.-	342 00 701 171	8375.-	10050.-	342 00 701 170
	700 x 550	12	8458.50	10150.-	342 00 709 171	8646.-	10375.-	342 00 709 170
	700 x 600	12	8937.50	10725.-	342 00 702 171	9125.-	10950.-	342 00 702 170
	700 x 650	12	9375.-	11250.-	342 00 712 171	9562.-	11474.-	342 00 712 170
750 x 450	12	8291.50	9950.-	342 00 752 171	8479.-	10175.-	342 00 752 170	
750 x 500	12	8500.-	10200.-	342 00 753 171	8688.-	10426.-	342 00 753 170	
800 x 400	10	8750.-	10500.-	342 00 804 171	8937.50	10725.-	342 00 804 170	
800 x 500	12	9125.-	10950.-	342 00 807 171	9312.-	11174.-	342 00 807 170	
800 x 600	14	9854.50	11825.-	342 00 802 171	10042.-	12050.-	342 00 802 170	

Gestell anthrazit pulverbeschichtet, mit Kurbel, ohne oder mit Volant

Form	Nenngrösse	Anzahl Streben	Stoffqualität 5 mit Kurbel Farben 500–899		Bestellnummer ohne Volant	Stoffqualität 5 mit Kurbel Farben 500–899		Bestellnummer mit Volant
			EK-Basis	UVP		EK-Basis	UVP	
	cm							
○	Ø 500	10	6208.–	7450.–	342 00 500 191	6396.–	7675.–	342 00 500 190
	Ø 600	10	6625.–	7950.–	342 00 600 191	6812.–	8174.–	342 00 600 190
	Ø 700	10	7270.50	8725.–	342 00 700 191	7458.–	8950.–	342 00 700 190
	Ø 800	10	8104.50	9725.–	342 00 800 191	8292.–	9950.–	342 00 800 190
□	500 x 500	12	7187.50	8625.–	342 00 501 191	7375.–	8850.–	342 00 501 190
	550 x 550	12	7562.50	9075.–	342 00 551 191	7750.–	9300.–	342 00 551 190
	600 x 600	12	8104.50	9725.–	342 00 602 191	8292.–	9950.–	342 00 602 190
	650 x 650	12	8937.50	10725.–	342 00 651 191	9125.–	10950.–	342 00 651 190
□	700 x 700	12	9854.50	11825.–	342 00 703 191	10042.–	12050.–	342 00 703 190
	550 x 500	10	7208.–	8650.–	342 00 558 191	7396.–	8875.–	342 00 558 190
	600 x 500	10	7541.50	9050.–	342 00 623 191	7729.–	9275.–	342 00 623 190
	600 x 550	10	7250.–	8700.–	342 00 608 191	7438.–	8926.–	342 00 608 190
	650 x 400	10	7875.–	9450.–	342 00 653 191	8062.–	9674.–	342 00 653 190
	650 x 450	10	7520.–	9024.–	342 00 654 191	7708.–	9250.–	342 00 654 190
	650 x 500	10	7770.–	9324.–	342 00 657 191	7958.–	9550.–	342 00 657 190
	650 x 550	10	8375.–	10050.–	342 00 658 191	8562.–	10274.–	342 00 658 190
	700 x 350	10	7166.–	8599.–	342 00 704 191	7354.–	8825.–	342 00 704 190
	700 x 400	10	7625.–	9150.–	342 00 707 191	7812.–	9374.–	342 00 707 190
	700 x 450	10	8458.–	10150.–	342 00 708 191	8646.–	10375.–	342 00 708 190
	700 x 500	10	8187.50	9825.–	342 00 701 191	8375.–	10050.–	342 00 701 190
	700 x 550	12	8458.–	10150.–	342 00 709 191	8646.–	10375.–	342 00 709 190
	700 x 600	12	8937.50	10725.–	342 00 702 191	9125.–	10950.–	342 00 702 190
	700 x 650	12	9375.–	11250.–	342 00 712 191	9562.–	11474.–	342 00 712 190
	750 x 450	12	8292.–	9950.–	342 00 752 191	8479.–	10175.–	342 00 752 190
750 x 500	12	8500.–	10200.–	342 00 753 191	8688.–	10426.–	342 00 753 190	
800 x 400	10	8750.–	10500.–	342 00 804 191	8937.50	10725.–	342 00 804 190	
800 x 500	12	9125.–	10950.–	342 00 807 191	9312.–	11174.–	342 00 807 190	
800 x 600	14	9854.50	11825.–	342 00 802 191	10042.–	12050.–	342 00 802 190	

Gestell natureloxiert, mit Motor, ohne oder mit Volant

Form	Nenngrösse	Anzahl Streben	Stoffqualität 5 mit Motor ¹⁴ Farben 500–899		Bestellnummer ohne Volant	Stoffqualität 5 mit Motor ¹⁴ Farben 500–899		Bestellnummer mit Volant	
			EK-Basis	UVP		EK-Basis	UVP		
	cm								
○	Ø 500	10	7292.–	8750.–	343 00 500 171	7479.–	8975.–	343 00 500 170	
	Ø 600	10	7708.–	9250.–	343 00 600 171	7896.–	9475.–	343 00 600 170	
	Ø 700	10	8354.50	10025.–	343 00 700 171	8542.–	10250.–	343 00 700 170	
	Ø 800	10	9187.50	11025.–	343 00 800 171	9375.–	11250.–	343 00 800 170	
□	500 x 500	12	8270.50	9925.–	343 00 501 171	8458.–	10150.–	343 00 501 170	
	550 x 550	12	8645.50	10375.–	343 00 551 171	8833.–	10600.–	343 00 551 170	
	600 x 600	12	9187.50	11025.–	343 00 602 171	9375.–	11250.–	343 00 602 170	
	650 x 650	12	10020.50	12025.–	343 00 651 171	10208.–	12250.–	343 00 651 170	
	700 x 700	12	10937.50	13125.–	343 00 703 171	11125.–	13350.–	343 00 703 170	
	550 x 500	10	8292.–	9950.–	343 00 558 171	8479.–	10175.–	343 00 558 170	
	600 x 500	10	8625.–	10350.–	343 00 623 171	8812.50	10575.–	343 00 623 170	
	600 x 550	10	8334.–	10001.–	343 00 608 171	8521.–	10225.–	343 00 608 170	
	650 x 400	10	8958.–	10750.–	343 00 653 171	9146.–	10975.–	343 00 653 170	
	650 x 450	10	8604.–	10325.–	343 00 654 171	8792.–	10550.–	343 00 654 170	
	650 x 500	10	8854.–	10625.–	343 00 657 171	9042.–	10850.–	343 00 657 170	
	650 x 550	10	9458.–	11350.–	343 00 658 171	9646.–	11575.–	343 00 658 170	
	700 x 350	10	8250.–	9900.–	343 00 704 171	8438.–	10126.–	343 00 704 170	
	700 x 400	10	8708.–	10450.–	343 00 707 171	8896.–	10675.–	343 00 707 170	
	□	700 x 450	10	9542.–	11450.–	343 00 708 171	9729.–	11675.–	343 00 708 170
		700 x 500	10	9270.50	11125.–	343 00 701 171	9458.–	11350.–	343 00 701 170
700 x 550		12	9542.–	11450.–	343 00 709 171	9729.–	11675.–	343 00 709 170	
700 x 600		12	10020.50	12025.–	343 00 702 171	10208.–	12250.–	343 00 702 170	
700 x 650		12	10458.–	12550.–	343 00 712 171	10646.–	12775.–	343 00 712 170	
750 x 450		12	9375.–	11250.–	343 00 752 171	9562.–	11474.–	343 00 752 170	
750 x 500		12	9584.–	11501.–	343 00 753 171	9771.–	11725.–	343 00 753 170	
800 x 400		10	9833.50	11800.–	343 00 804 171	10021.–	12025.–	343 00 804 170	
800 x 500		12	10208.–	12250.–	343 00 807 171	10396.–	12475.–	343 00 807 170	
800 x 600		14	10937.50	13125.–	343 00 802 171	11125.–	13350.–	343 00 802 170	

¹⁴ Steuerung Pz200 zwingend notwendig

Gestell anthrazit pulverbeschichtet, mit Motor, ohne oder mit Volant

Form	Nenngrösse	Anzahl Streben	Stoffqualität 5 mit Motor ¹⁴ Farben 500–899		Bestellnummer ohne Volant	Stoffqualität 5 mit Motor ¹⁴ Farben 500–899		Bestellnummer mit Volant
			EK-Basis	UVP		EK-Basis	UVP	
	cm							
○	Ø 500	10	7292.–	8750.–	343 00 500 191	7479.–	8975.–	343 00 500 190
	Ø 600	10	7708.–	9250.–	343 00 600 191	7896.–	9475.–	343 00 600 190
	Ø 700	10	8354.50	10025.–	343 00 700 191	8542.–	10250.–	343 00 700 190
	Ø 800	10	9187.50	11025.–	343 00 800 191	9375.–	11250.–	343 00 800 190
□	500 x 500	12	8270.50	9925.–	343 00 501 191	8458.–	10150.–	343 00 501 190
	550 x 550	12	8645.50	10375.–	343 00 551 191	8833.–	10600.–	343 00 551 190
	600 x 600	12	9187.50	11025.–	343 00 602 191	9375.–	11250.–	343 00 602 190
	650 x 650	12	10020.50	12025.–	343 00 651 191	10208.–	12250.–	343 00 651 190
	700 x 700	12	10937.50	13125.–	343 00 703 191	11125.–	13350.–	343 00 703 190
□	550 x 500	10	8292.–	9950.–	343 00 558 191	8479.–	10175.–	343 00 558 190
	600 x 500	10	8625.–	10350.–	343 00 623 191	8812.50	10575.–	343 00 623 190
	600 x 550	10	8334.–	10001.–	343 00 608 191	8521.–	10225.–	343 00 608 190
	650 x 400	10	8958.–	10750.–	343 00 653 191	9146.–	10975.–	343 00 653 190
	650 x 450	10	8604.–	10325.–	343 00 654 191	8792.–	10550.–	343 00 654 190
	650 x 500	10	8854.–	10625.–	343 00 657 191	9042.–	10850.–	343 00 657 190
	650 x 550	10	9458.–	11350.–	343 00 658 191	9646.–	11575.–	343 00 658 190
	700 x 350	10	8250.–	9900.–	343 00 704 191	8438.–	10126.–	343 00 704 190
	700 x 400	10	8708.–	10450.–	343 00 707 191	8896.–	10675.–	343 00 707 190
	700 x 450	10	9542.–	11450.–	343 00 708 191	9729.–	11675.–	343 00 708 190
	700 x 500	10	9270.50	11125.–	343 00 701 191	9458.–	11350.–	343 00 701 190
	700 x 550	12	9542.–	11450.–	343 00 709 191	9729.–	11675.–	343 00 709 190
	700 x 600	12	10020.50	12025.–	343 00 702 191	10208.–	12250.–	343 00 702 190
	700 x 650	12	10458.–	12550.–	343 00 712 191	10646.–	12775.–	343 00 712 190
	750 x 450	12	9375.–	11250.–	343 00 752 191	9562.–	11474.–	343 00 752 190
	750 x 500	12	9584.–	11501.–	343 00 753 191	9771.–	11725.–	343 00 753 190
800 x 400	10	9833.50	11800.–	343 00 804 191	10021.–	12025.–	343 00 804 190	
800 x 500	12	10208.–	12250.–	343 00 807 191	10396.–	12475.–	343 00 807 190	
800 x 600	14	10937.50	13125.–	343 00 802 191	11125.–	13350.–	343 00 802 190	

¹⁴ Steuerung Pz200 zwingend notwendig

Nenn- grösse	Anzahl Streben	Seiten- abstand	Mast Ø	Grund- fläche	Kurbel- höhe	Schliesshöhe / mit Volant	Durchgangshöhe / mit Volant	Gesamt- höhe	Höhe offen	Fundament	Mindest- gewicht Sockel	¹⁰ Max. zul. Windg. offen
cm		cm	cm	m ²	cm	cm	cm	cm	cm	cm	kg	km/h (Bft.)
A		AS	M		D	E / E¹	F / F¹	G	H	C		
Ø 500	10	476	12.0	17.7	85	193 / 163	260 / 230	447	329	110 x 110	570	120 (12)
Ø 600	10	571	12.0	25.5	85	165 / 135	260 / 230	471	342	120 x 120	570	105 (11)
Ø 700	10	665	12.0	36.0	85	145 / 120	260 / 230	502	356	120 x 120	690	80 (9)
Ø 800	10	760	12.0	49.0	85	118 / 93	260 / 230	527	369	130 x 130	690	70 (8)
500 x 500	12	-	12.0	25.0	80	115 / 90	260 / 230	470	331	120 x 120	570	110 (11)
550 x 550	12	-	12.0	30.3	80	96 / 71	260 / 230	487	338	120 x 120	690	100 (10)
600 x 600	12	-	12.0	36.0	70	85 / 60	260 / 230	512	345	130 x 130	690	90 (10)
650 x 650	12	-	12.0	42.3	70	81 / 56	260 / 230	546	364	140 x 140	690	85 (9)
700 x 700	12	-	12.0	49.0	70	81 / 56	260 / 230	587	394	140 x 140	690	75 (9)
550 x 500	10	-	12.0	27.5	75	105 / 75	260 / 230	479	335	120 x 120	570	85 (9)
600 x 500	10	-	12.0	30.0	85	90 / 65	260 / 230	482	339	120 x 120	570	80 (9)
600 x 550	10	-	12	33.0	70	92 / 62	260 / 230	501	342	130 x 130	570	75 (9)
650 x 400	10	-	12	26.0	75	103 / 73	260 / 230	487	340	120 x 120	570	80 (9)
650 x 450	10	-	12.0	29.25	70	99 / 69	260 / 230	497	343	120 x 120	570	75 (9)
650 x 500	10	-	12.0	32.5	70	92 / 62	260 / 230	506	346	130 x 130	570	75 (9)
650 x 550	10	-	12	35.8	70	91 / 61	260 / 230	521	353	130 x 130	690	70 (8)
700 x 350	10	-	12	24.5	85	85 / 55	260 / 230	479	342	120 x 120	570	85 (9)
700 x 400	10	-	12	28.5	75	89 / 59	260 / 230	495	345	120 x 120	570	80 (9)
700 x 450	10	-	12	31.5	70	85 / 55	260 / 230	505	347	130 x 130	570	75 (9)
700 x 500	10	-	12.0	35.0	70	82 / 57	260 / 230	516	350	130 x 130	570	75 (9)
700 x 550	12	-	12	38.5	70	87 / 57	260 / 230	540	369	130 x 130	690	70 (8)
700 x 600	12	-	12.0	42.0	70	83 / 58	260 / 230	552	373	140 x 140	690	75 (9)
700 x 650	12	-	12	45.5	70	84 / 54	260 / 230	573	390	140 x 140	690	60 (7)
750 x 450	12	-	12	33.8	70	85 / 55	260 / 230	529	367	130 x 130	570	75 (9)
750 x 500	12	-	12	37.5	70	84 / 54	260 / 230	543	374	130 x 130	690	70 (9)
800 x 400	10	-	12.0	32.0	70	80 / 55	260 / 230	536	378	130 x 130	570	75 (9)
800 x 500	12	-	12.0	40.0	70	85 / 55	260 / 230	573	406	140 x 140	690	65 (8)
800 x 600	14	-	12.0	48.0	70	80 / 55	260 / 230	598	419	140 x 140	690	60 (7)

¹⁰ mit Volant 10 km/h tiefer

Die angegebenen Masse sind gerechnete Mittelwerte und können am Produkt leicht abweichen ($\pm 2\% \pm 5$ cm).

Ist eine minimale oder maximale Durchgangshöhe gewünscht, ist dies mit Glatz abzustimmen.

Die Höhenmasse basieren auf der Bodenhülse M16. Bei den Sockelvarianten weichen diese unerheblich ab.

Die maximal zulässigen Windgeschwindigkeiten gemäss Tabelle erfordern die fixe Verankerung im Boden. Ein Sockel mit dem angegebenen Mindestgewicht reicht dafür nicht aus. Bei mehreren Schirmen ist ein Mindestabstand von 30 cm zwischen zwei Schirmen, sowie auch zu Wänden einzuhalten.

Das Öffnen und Schliessen mit einer Akku-Bohrmaschine ist nicht erlaubt.

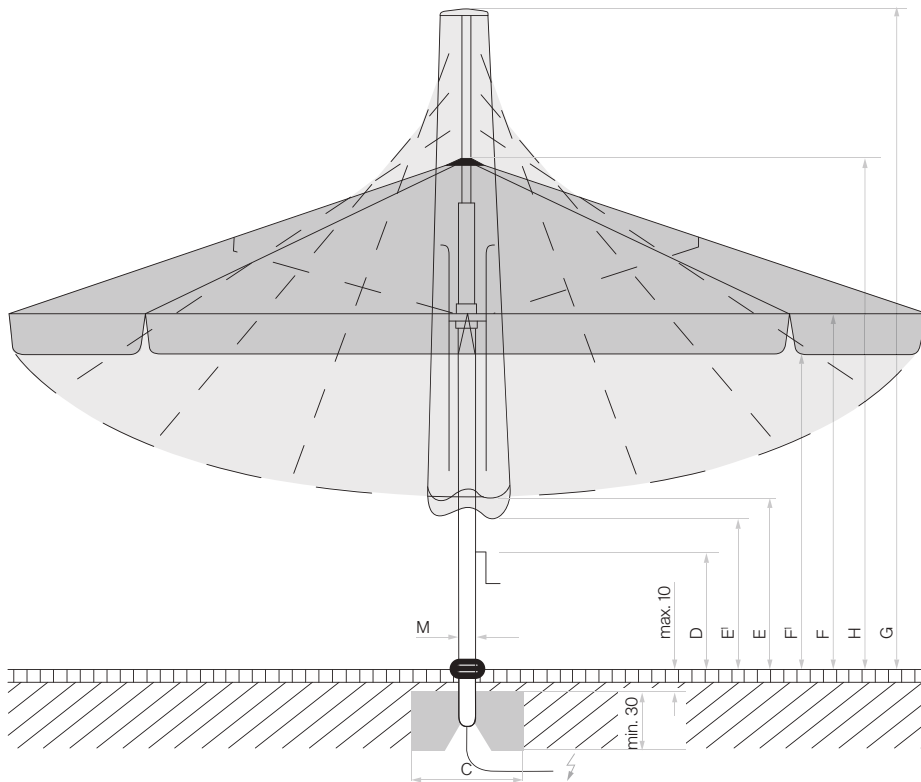

Loser Deckbelag max. 10 cm,
 Betondicke min. 30 cm (Frosttiefe beachten),
 Wasserabfluss gewährleisten.

 Positionen der LED bei Palazzo Royal mit LED

 Positionen der Heizstrahler bei Palazzo Royal mit Heizstrahler

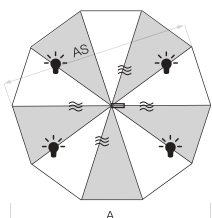

10-teilig

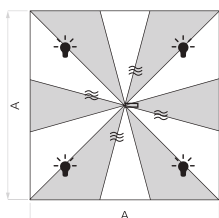

12-teilig

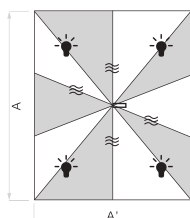

10-teilig

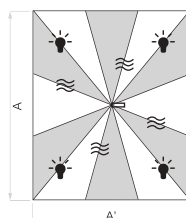

12-teilig

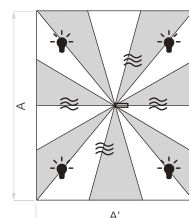

14-teilig

Zubehör PALAZZO® Royal / E

Optionen (In Sonnenschirm integriert. Nicht nachrüstbar)

	Zwingend notwendig	Verkaufspreise		Bestellnummer
		EK-Basis	UVP	
Steuerungen Palazzo mit Kurbel				
Steuerung Pz200 für LED RGB+W, direkt und indirekt, 1 × 230 V, inkl. LED, telegrau	Fernbedienung	1412.50	1695.–	350 01 564 0XX
Steuerung Pz200 für LED RGB+W, direkt und indirekt, 1 × 230 V, inkl. LED, anthrazit	Fernbedienung	1412.50	1695.–	350 01 564 0XX 19
Steuerung Pz200 für Heizstrahler, 3 × 400V, telegrau	Fernbedienung	1046.–	1255.–	350 01 564 100
Steuerung Pz200 für Heizstrahler, 3 × 400V, anthrazit	Fernbedienung	1046.–	1255.–	350 01 564 100 19
Steuerung Pz200 für LED RGB+W und Heizstrahler, 3 × 400 V, inkl. LED, telegrau	Fernbedienung	1937.50	2325.–	350 01 564 1XX
Steuerung Pz200 für LED RGB+W und Heizstrahler, 3 × 400 V, inkl. LED, anthrazit	Fernbedienung	1937.50	2325.–	350 01 564 1XX 19
Steuerungen Palazzo mit Motor				
Steuerung Pz200 für Motor, 1 × 230 V, 10 A, telegrau	Fernbedienung	596.–	715.–	350 01 564 300
Steuerung Pz200 für Motor, 1 × 230 V, 10 A, anthrazit	Fernbedienung	596.–	715.–	350 01 564 300 19
Steuerung Pz200 für LED RGB+W und Motor, 1 × 230 V, inkl. LED, telegrau	Fernbedienung	1646.–	1975.–	350 01 564 3XX
Steuerung Pz200 für LED RGB+W und Motor, 1 × 230 V, inkl. LED, anthrazit	Fernbedienung	1646.–	1975.–	350 01 564 3XX 19
Steuerung Pz200 für Heizstrahler und Motor, 3 × 400 V, telegrau	Fernbedienung	1187.50	1425.–	350 01 564 400
Steuerung Pz200 für Heizstrahler und Motor, 3 × 400 V, anthrazit	Fernbedienung	1187.50	1425.–	350 01 564 400 19
Steuerung Pz200 für LED RGB+W, Heizstrahler und Motor, 3 × 400 V, inkl. LED, telegrau	Fernbedienung	2154.–	2585.–	350 01 564 4XX
Steuerung Pz200 für LED RGB+W, Heizstrahler und Motor, 3 × 400 V, inkl. LED, anthrazit	Fernbedienung	2154.–	2585.–	350 01 564 4XX 19
Option 2 Heizstrahler				
Option Pz200 für 1 × 230 V (statt 3 × 400 V), für max. 2 Heizstrahler mit je 1500 W.	Passende Steuerung	kostenlos		350 01 564 200
Heizstrahler				
Heizstrahler (Infrarotstrahler), Aluminium poliert, 1500 W, 230 V, 6.5 A (inkl. Glatz Stecker, max. 4 Heizstrahler pro Schirm, Preis ist pro Heizstrahler)	Kupplung Heizstrahler	283.–	340.–	350 01 570 600
Glatz Kupplung Heizstrahler (inkl. Kabel, max. 4 Heizstrahler pro Schirm, Preis ist pro Kupplung)		46.–	55.–	350 01 570 700
Bindesystem				
¹³ Bindesystem passend zu Schirmgrösse in cm: Ø 500 / Ø 600 / Ø 700 / Ø 800 / 500 × 500 / 550 × 550 / 600 × 600 / 550 × 500 / 600 × 500 / 600 × 550 / 650 × 400 / 650 × 450 / 650 × 500 / 650 × 550 / 700 × 350 / 700 × 400 / 700 × 450 / 700 × 500		146.–	175.–	350 01 900 320
¹³ Bindesystem passend zu Schirmgrösse in cm: 650 × 650 / 700 × 700 / 700 × 550 / 700 × 600 / 700 × 650 / 750 × 450 / 750 × 500 / 800 × 400 / 800 × 500 / 800 × 600		146.–	175.–	350 01 900 330

Schutzhülle

Schutzhülle aus reissfestem, beschichtetem Polyestergewebe mit Schnürung

Schutzhülle mit Stab und Reissverschluss, 400 × 100 cm passend zu Schirmgrösse in cm: Ø 500 / Ø 600 / 500 × 500		321.–	385.–	350 01 609 825
Schutzhülle mit Stab und Reissverschluss, 480 × 110 cm passend zu Schirmgrösse in cm: Ø 700 / Ø 800 / 550 × 550 / 600 × 600 / 550 × 500 / 600 × 500 / 600 × 550 / 650 × 400 / 650 × 450 / 650 × 500 / 650 × 550 / 700 × 350 / 700 × 400 / 700 × 450 / 700 × 500 / 700 × 550 / 750 × 450 / 750 × 500 / 800 × 400		362.50	435.–	350 01 609 835
Schutzhülle mit Stab und Reissverschluss, 555 × 120 cm passend zu Schirmgrösse in cm: 650 × 650 / 700 × 700 / 700 × 600 / 700 × 650 / 800 × 500 / 800 × 600		396.–	475.–	350 01 609 845

Zubehör

	Zwingend notwendig	Verkaufspreise		Bestellnummer
		EK-Basis	UVP	
⁴Regenrinne (Nur für quadratische und rechteckige Schirme geeignet)				
Regenrinne Triangular, konisch 350 cm, PzR ⁵ 3/3, inkl. Befestigungs-Set, Polyacryl / PVC		812.50	975.–	350 01 700 355 XXX
Regenrinne Triangular, konisch 400 cm, PzR ⁵ 3/3, inkl. Befestigungs-Set, Polyacryl / PVC		862.50	1035.–	350 01 700 356 XXX
Regenrinne Triangular, konisch 450 cm, PzR ⁵ 3/3, inkl. Befestigungs-Set, Polyacryl / PVC		937.50	1125.–	350 01 700 351 XXX
Regenrinne Triangular, konisch 450 cm, PzR ⁵ 3/4, inkl. Befestigungs-Set, Polyacryl / PVC		979.–	1175.–	350 01 700 353 XXX
Regenrinne Triangular, konisch 450 cm, PzR ⁵ 4/3, inkl. Befestigungs-Set, Polyacryl / PVC		979.–	1175.–	350 01 700 354 XXX
Regenrinne Triangular, konisch 450 cm, PzR ⁵ 4/4, inkl. Befestigungs-Set, Polyacryl / PVC		1021.–	1225.–	350 01 700 352 XXX
Regenrinne Triangular, konisch 500 cm, PzR ⁵ 4/4, inkl. Befestigungs-Set, Polyacryl / PVC		1096.–	1315.–	350 01 700 357 XXX
Regenrinne Triangular, konisch 500 cm, PzR ⁵ 4/3, inkl. Befestigungs-Set, Polyacryl / PVC		1046.–	1255.–	350 01 700 358 XXX
Regenrinne Triangular, konisch 500 cm, PzR ⁵ 3/4, inkl. Befestigungs-Set, Polyacryl / PVC		1046.–	1255.–	350 01 700 359 XXX
Regenrinne Triangular, konisch 500 cm, PzR ⁵ 3/3, inkl. Befestigungs-Set, Polyacryl / PVC		996.–	1195.–	350 01 700 360 XXX
Regenrinne Triangular, konisch 550 cm, PzR ⁵ 3/3, inkl. Befestigungs-Set, Polyacryl / PVC		1054.–	1265.–	350 01 700 365 XXX
Regenrinne Triangular, konisch 550 cm, PzR ⁵ 3/4, inkl. Befestigungs-Set, Polyacryl / PVC		1096.–	1315.–	350 01 700 366 XXX
Regenrinne Triangular, konisch 550 cm, PzR ⁵ 4/3, inkl. Befestigungs-Set, Polyacryl / PVC		1096.–	1315.–	350 01 700 367 XXX
Regenrinne Triangular, konisch 550 cm, PzR ⁵ 4/4, inkl. Befestigungs-Set, Polyacryl / PVC		1137.50	1365.–	350 01 700 361 XXX
Regenrinne Triangular, konisch 600 cm, PzR ⁵ 4/4, inkl. Befestigungs-Set, Polyacryl / PVC		1187.50	1425.–	350 01 700 364 XXX
Regenrinne Triangular, konisch 650 cm, PzR ⁵ 4/4, inkl. Befestigungs-Set, Polyacryl / PVC		1229.–	1475.–	350 01 700 370 XXX
Regenrinne Triangular, konisch 700 cm, PzR ⁵ 4/4, inkl. Befestigungs-Set, Polyacryl / PVC		1279.–	1535.–	350 01 700 372 XXX
Regenrinne Triangular, konisch 750 cm, PzR ⁵ 4/4, inkl. Befestigungs-Set, Polyacryl / PVC		1329.–	1595.–	350 01 700 373 XXX
Regenrinne Triangular, konisch 800 cm, PzR ⁵ 4/4, inkl. Befestigungs-Set, Polyacryl / PVC		1371.–	1645.–	350 01 700 374 XXX
Regenrinne Triangular, konisch 800 cm, PzR ⁵ 4/5, inkl. Befestigungs-Set, Polyacryl / PVC		1412.50	1695.–	350 01 700 375 XXX
Regenrinne Triangular, konisch 800 cm, PzR ⁵ 5/4, inkl. Befestigungs-Set, Polyacryl / PVC		1412.50	1695.–	350 01 700 376 XXX
Regenrinne Triangular, konisch 800 cm, PzR ⁵ 5/5, inkl. Befestigungs-Set, Polyacryl / PVC		1462.50	1755.–	350 01 700 377 XXX
^{4,16}Seitenwand (Seitenwandbreite ist 20 cm kürzer als Schirmbreite. Nur für quadratische und rechteckige Schirme geeignet)				
Seitenwand 350×245 cm, PzR ⁵ 3/-, inkl. Befestigungs-Set, Polyacryl		746.–	895.–	350 01 759 565 XXX
Seitenwand 400×245 cm, PzR ⁵ 3/-, inkl. Befestigungs-Set, Polyacryl		771.–	925.–	350 01 759 568 XXX
Seitenwand 450×245 cm, PzR ⁵ 3/-, inkl. Befestigungs-Set, Polyacryl		779.–	935.–	350 01 759 566 XXX
Seitenwand 450×245 cm, PzR ⁵ 4/-, inkl. Befestigungs-Set, Polyacryl		796.–	955.–	350 01 759 567 XXX
Seitenwand 500×245 cm, PzR ⁵ 4/-, inkl. Befestigungs-Set, Polyacryl		804.–	965.–	350 01 759 569 XXX
Seitenwand 500×245 cm, PzR ⁵ 3/-, inkl. Befestigungs-Set, Polyacryl		787.50	945.–	350 01 759 570 XXX
Seitenwand 550×245 cm, PzR ⁵ 3/-, inkl. Befestigungs-Set, Polyacryl		812.50	975.–	350 01 759 572 XXX
Seitenwand 550×245 cm, PzR ⁵ 4/-, inkl. Befestigungs-Set, Polyacryl		854.–	1025.–	350 01 759 571 XXX
Seitenwand 600×245 cm, PzR ⁵ 4/-, inkl. Befestigungs-Set, Polyacryl		896.–	1075.–	350 01 759 574 XXX
Seitenwand 650×245 cm, PzR ⁵ 4/-, inkl. Befestigungs-Set, Polyacryl		946.–	1135.–	350 01 759 576 XXX
Seitenwand 700×245 cm, PzR ⁵ 4/-, inkl. Befestigungs-Set, Polyacryl		987.50	1185.–	350 01 759 578 XXX
Seitenwand 750×245 cm, PzR ⁵ 4/-, inkl. Befestigungs-Set, Polyacryl		1037.50	1245.–	350 01 759 579 XXX
Seitenwand 800×245 cm, PzR ⁵ 4/-, inkl. Befestigungs-Set, Polyacryl		1079.–	1295.–	350 01 759 580 XXX
Seitenwand 800×245 cm, PzR ⁵ 5/-, inkl. Befestigungs-Set, Polyacryl		1096.–	1315.–	350 01 759 582 XXX
Elektro-Zubehör				
Fernbedienung, inkl. Wandhalter, IP20, 7-Kanal, schwarz, beschriftet (Standard, 1 Fernbedienung pro Sonnenschirm)		137.50	165.–	350 01 555 320
Fernbedienung, inkl. Wandhalter, IP20, 42-Kanal, schwarz, beschriftet (Spezialprogrammierung)		162.50	195.–	350 01 555 305
Prallschutz				
¹² Prallschutz für Schirmmast, grau, abnehmbar, H = 85 cm		304.–	365.–	350 01 906 300

Befestigungen	Zwingend notwendig	Verkaufspreise		Bestellnummer
		EK-Basis	UVP	
Bodenhülsen				
Bodenhülse M16, Stahl feuerverzinkt	Aufstellscharnier M16	346.–	415.–	350 01 226 001
Montageplatten				
Montageplatte M16, 40 × 40 × 1.5 cm, Stahl feuerverzinkt	Aufstellscharnier M16	454.–	545.–	350 01 229 701
Montageplatte M16 spezial, für Aufbauhöhe 50–149 mm, Stahl feuerverzinkt	Aufstellscharnier M16	1096.–	1315.–	350 01 229 712
Montageplatte M16 spezial, für Aufbauhöhe 150–350 mm, Stahl feuerverzinkt	Aufstellscharnier M16	1096.–	1315.–	350 01 229 710
Montageplatte M16 für hohe Dämmungen (50-350 mm), Aufbauhöhen (50-350 mm) nach Mass (höher auf Anfrage), Stahl feuerverzinkt	Aufstellscharnier M16	1662.50	1995.–	350 01 224 510
Sockel				
Sockelrahmen M4 / M8 / M16, 240-690 kg, 105 × 105 × 12–16 cm, Stahl feuerverzinkt, justier- und nivellierbar (Preis ohne Betonelemente)	Betonelement-Set, Aufstellscharnier	696.–	835.–	350 01 226 945
Betonelement-Set, 8 × 65 kg, für 570 kg Sockel, 48.3 × 48.3 × 12.6 cm, (ca. 520 kg), Beton		996.–	1195.–	350 01 226 954
Betonelement-Set, 4 × 65 kg + 8 × 48 kg, für 690 kg Sockel, 48.3 × 48.3 × 12.6 cm / 48.3 × 48.3 × 9.4 cm (ca. 644 kg), Beton		1221.–	1465.–	350 01 226 956
Standrohre / Aufstellscharniere				
Aufstellscharnier M16 mit Profil PzR, Stahl feuerverzinkt (mit Abdeckung, justier-, abschliess- und nivellierbar)		604.–	725.–	350 01 225 045
Aufstellscharnier M16 mit Profil PzR, Stahl feuerverzinkt, anthrazit pulverbeschichtet (mit Abdeckung, justier-, abschliess- und nivellierbar)		604.–	725.–	350 01 225 045 19

⁴Angabe der Stofffarbe zwingend notwendig

⁵Anzahl Befestigungspunkte (Streben). Bei Regenrinne links / rechts in Abflussrichtung gesehen

¹²Gewisse Schirmgrössen erfordern das Entfernen des Prallschutzes vor dem Schliessen des Schirmes. Siehe Tabelle Schliesshöhe (E).

¹³Nur in Verbindung mit einem neuen Schirm oder neuem Überzug erhältlich.

¹⁶Die maximal zulässigen Windgeschwindigkeiten der Schirme verfallen bei der Verwendung von Seitenwänden. Seitenwände mit dem Boden verbinden, um Schäden durch Flattern zu verhindern. Es können 1 bis 4 Seitenwände angebracht werden.

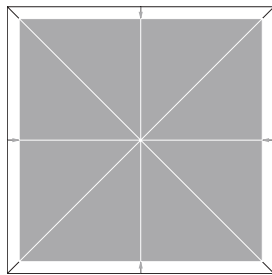

Ursprungsgröße / Sondergröße

Sondergrößen Stufe 1

PZR PZN PZS CAS AMB

- Proportionale Verkleinerung der Ursprungsgröße (Ursprungsgröße = nächstgrößere Standardgröße)
- Sondergröße Stufe 1 in 5 cm-Schritten möglich
- Maximale Verkleinerung bis Grenzmaß

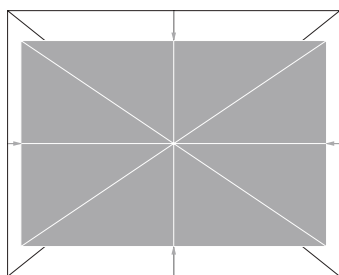

Ursprungsgröße / Sondergröße

Sondergrößen Stufe 2

PZR PZN PZS

- Nicht proportionale Verkleinerung der Ursprungsgröße (Ursprungsgröße wird von Entwicklungsteam definiert)
- Sondergröße Stufe 2 wird neu gezeichnet
- Produktionstechnische Grenze bei 2:1 Verhältnis

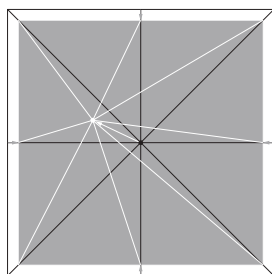

Ursprungsgröße / Sondergröße

Sondergrößen Stufe 3

PZR PZN PZS

- Asymmetrische Form der Ursprungsgröße (Ursprungsgröße wird von Entwicklungsteam definiert)
- Aussermittige Platzierung des Masts möglich
- Sondergröße Stufe 3 wird neu konstruiert

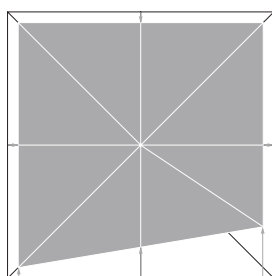

Ursprungsgröße / Sondergröße

Überzüge lose (Preis für Spezialgrößen auf Anfrage)

Die Bestellung von einem neuen Überzug (Stoffqualität 4 und 5) ist verbindlich. Es besteht somit kein Anrecht auf Rückgabe oder Umtausch. Nach Produktion und Auslieferung ist die Rückgabe oder der Umtausch nicht möglich. Überzüge von älteren Schirm-Modellen sind in der Ersatzteilpreisliste zu finden.

Fremdstoffanlieferungen

Bitte beachten Sie bei Anlieferung von Stoffen ausserhalb unserer Kollektion, dass diese der Qualität unserer Stoffqualität 5 (300 g/m²) entsprechen müssen, damit wir bei der Fertigung der Überzüge ein qualitativ vergleichbares Resultat erhalten.

Anlieferung Stoff durch Kunde, Gutschrift pro Laufmeter 5.– EUR exkl. MWST

Bestellung Stoff durch Glatz, Stoff ist nicht im Glatz-Sortiment.

Lieferanten: Dickson, Para, Sauleda, Sattler.

Achtung:

- Mindestbestellung Dickson und Sattler je nach Aufwand und Design.
- Mindestbestellung Para und Sauleda ca. 60 Laufmeter oder Mehrfaches davon.

Zuschlag pro Laufmeter 9.– EUR exkl. MWST.

Weitere Stoffe (z.B. flammhemmende Ausrüstung oder PVC), Mindestbestellmengen und Preise auf Anfrage.

ALEXO®: Überzug lose (ohne Gestell, ohne Rückgaberecht) ohne Volant

Nenngrösse	Anzahl Streben	Stoffqualität 4 ¹⁵ Farben 400–499		Stoffqualität 5 Farben 500-899		Stoffbedarf bei Stoffbreite 120cm in Laufmeter*	Bestellnummer
		EK-Basis	UVP	EK-Basis	UVP		
Ø 200	10	236.40	284.–	321.–	385.–	4.9	180 04 200 1
Ø 220	10	267.70	321.–	354.–	425.–	5.3	180 04 220 1

ALEXO®: Überzug lose (ohne Gestell, ohne Rückgaberecht) mit Volant

Nenngrösse	Anzahl Streben	Stoffqualität 4 ¹⁵ Farben 400–499		Stoffqualität 5 Farben 500-899		Stoffbedarf bei Stoffbreite 120cm in Laufmeter*	Bestellnummer
		EK-Basis	UVP	EK-Basis	UVP		
cm		EK-Basis	UVP	EK-Basis	UVP	uni/symmetrisch	
Ø 200	10	236.40	284.–	321.–	385.–	5.5	180 04 200 0
Ø 220	10	267.70	321.–	354.–	425.–	7.1	180 04 220 0

TEAKWOOD: Überzug lose (ohne Gestell, ohne Rückgaberecht)

Nenngrösse	Anzahl Streben	Stoffqualität 4 ¹⁵ Farben 400–499		Stoffqualität 5 Farben 500-899		Stoffbedarf bei Stoffbreite 120cm in Laufmeter*	Bestellnummer
		EK-Basis	UVP	EK-Basis	UVP		
Ø 300	8	406.60	488.–	721.–	865.–	8.1	166 04 300 1
Ø 350	8	489.50	587.–	829.–	995.–	10.2	166 04 350 1
330 x 330	8	545.50	655.–	1146.90	1376.–	13.0	166 04 331 1

PIAZZA®: Überzug lose (ohne Gestell, ohne Rückgaberecht)

Nenngrösse	Anzahl Streben	Stoffqualität 2** Farben 158		Stoffqualität 4 ¹⁵ Farben 400–499		Stoffqualität 5 Farben 500-899		Stoffbedarf bei Stoffbreite 120cm in Laufmeter*	Bestellnummer
		EK-Basis	UVP	EK-Basis	UVP	EK-Basis	UVP		
Ø 250	8	104.–	125.–	287.50	345.–	471.–	565.–	5.3	174 04 250 1
Ø 300	8	137.50	165.–	371.–	445.–	604.–	725.–	7.9	174 04 300 1
250 x 250	8	146.–	175.–	396.–	475.–	662.50	795.–	7.7	174 04 251 1

*Doppelter Stoffbedarf bei asymmetrischem Stoff mit Stoffbreite 120 cm

**Verfügbarkeit nur nach Rücksprache

¹⁵ Ab einer Bestellmenge von 10 Stück in der Stoffqualität 4, muss die Lieferzeit im Glatz Verkaufs-Innendienst angefragt werden.

ALU-SMART: Überzug lose (ohne Gestell, ohne Rückgaberecht) für Artikel mit Bestellnummer 206 xxx

Nenngrösse	Anzahl Streben	Stoffqualität 2** Farben 151 / 156 / 157 / 158		Stoffqualität 4 ¹⁵ Farben 400-499		Stoffqualität 5 Farben 500-899		Stoffbedarf bei Stoffbreite 120cm in Laufmeter*	Bestellnummer
		EK-Basis	UVP	EK-Basis	UVP	EK-Basis	UVP		
Ø 200	6	77.30	93.-	181.80	218.-	321.-	385.-	5.0	206 04 200 1
Ø 220	8	87.40	105.-	208.20	250.-	354.-	425.-	5.3	206 04 220 1
Ø 250	8	105.30	126.-	233.50	280.-	396.-	475.-	7.4	206 04 250 1
Ø 300	8	109.80	132.-	305.80	367.-	487.50	585.-	8.2	206 04 300 1
200 x 200	8	107.50	129.-	297.-	356.-	429.-	515.-	5.6	206 04 201 1
240 x 240	8	131.10	157.-	316.30	380.-	537.50	645.-	8.8	206 04 241 1
210 x 150	6	98.60	118.-	233.40	280.-	379.-	455.-	5.8	206 04 212 1
250 x 200	6	117.60	141.-	311.60	374.-	446.-	535.-	7.3	206 04 252 1

ALU-TWIST: Überzug lose (ohne Gestell, ohne Rückgaberecht) für Artikel mit Bestellnummer 204 xxx

Nenngrösse	Anzahl Streben	Stoffqualität 2** Farben 151 / 156 / 157 / 158		Stoffqualität 4 ¹⁵ Farben 400-499		Stoffqualität 5 Farben 500-899		Stoffbedarf bei Stoffbreite 120cm in Laufmeter*	Bestellnummer
		EK-Basis	UVP	EK-Basis	UVP	EK-Basis	UVP		
Ø 270	8	103.10	124.-	317.-	380.-	462.50	555.-	7.7	204 04 270 1
Ø 300	8	121.-	145.-	353.90	425.-	487.50	585.-	8.1	204 04 300 1
Ø 330	8	160.20	192.-	379.70	456.-	604.-	725.-	9.5	204 04 330 1
240 x 240	8	127.70	153.-	388.70	466.-	537.50	645.-	8.6	204 04 241 1
210 x 150	8	98.60	118.-	250.20	300.-	379.-	455.-	6.0	204 04 213 1
250 x 200	6	113.-	136.-	347.-	416.-	446.-	535.-	7.2	204 04 253 1

SUNWING® Casa: Überzug lose (ohne Gestell, ohne Rückgaberecht)

Nenngrösse	Anzahl Streben	Stoffqualität 2** Farben 151 / 157 / 158		Stoffqualität 4 ¹⁵ Farben 400-499		Stoffqualität 5 Farben 500-899		Stoffbedarf bei Stoffbreite 120cm in Laufmeter*	Bestellnummer
		EK-Basis	UVP	EK-Basis	UVP	EK-Basis	UVP		
Ø 300	8	144.50	173.-	373.-	448.-	604.-	725.-	8.4	056 04 300 1
Ø 330	8	174.70	210.-	395.40	474.-	729.-	875.-	9.7	056 04 330 1
270 x 270	8	174.70	210.-	395.40	474.-	804.-	965.-	9.4	056 04 271 1
300 x 240	8	175.80	211.-	395.40	474.-	779.-	935.-	9.5	056 04 302 1

SOMBRANO® S+: Überzug lose (ohne Gestell, ohne Rückgaberecht)

Nenngrösse	Anzahl Streben	Stoffqualität 2** Farben 157 / 158		Stoffqualität 4 ¹⁵ Farben 400-499		Stoffqualität 5 Farben 500-899		Stoffbedarf bei Stoffbreite 120cm in Laufmeter*	Bestellnummer
		EK-Basis	UVP	EK-Basis	UVP	EK-Basis	UVP		
cm								uni/symmetrisch	
Ø 350	8	297.90	357.-	458.10	550.-	829.-	995.-	10.4	085 04 350 1
Ø 400	8	339.40	407.-	564.50	677.-	996.-	1195.-	12.9	085 04 400 1
300 x 300	8	303.60	364.-	537.60	645.-	879.-	1055.-	10.9	085 04 310 1
350 x 350	8	339.40	407.-	657.50	789.-	1062.50	1275.-	14.0	085 04 351 1
400 x 300	8	339.40	407.-	644.-	773.-	1162.50	1395.-	13.8	085 04 402 1

PENDALEX® P+: Überzug lose (ohne Gestell, ohne Rückgaberecht)

Nenngrösse	Anzahl Streben	Stoffqualität 5 Farben 500-899		Stoffbedarf bei Stoffbreite 120cm in Laufmeter*	Bestellnummer ohne Volant	Stoffqualität 5 Farben 500-899		Stoffbedarf bei Stoffbreite 120cm in Laufmeter*	Bestellnummer mit Volant
		EK-Basis	UVP			EK-Basis	UVP		
cm				uni/symmetrisch				uni/symmetrisch	
Ø 300	10	604.-	725.-	8.9	014 04 300 1	604.-	725.-	10.3	014 04 300 0
Ø 325	10	704.-	845.-	10.0	014 04 325 1	704.-	845.-	11.5	014 04 325 0
Ø 350	10	829.-	995.-	11.1	014 04 350 1	829.-	995.-	13.0	014 04 350 0
285 x 230	10	746.-	895.-	7.2	014 04 285 1	746.-	895.-	8.7	014 04 285 0

*Doppelter Stoffbedarf bei asymmetrischem Stoff mit Stoffbreite 120 cm

**Verfügbarkeit nur nach Rücksprache

¹⁵ Ab einer Bestellmenge von 10 Stück in der Stoffqualität 4, muss die Lieferzeit im Glatz Verkaufs-Innendienst angefragt werden.

FORTANO®: Überzug lose (ohne Gestell, ohne Rückgaberecht)

Nenngrösse	Anzahl Streben	Stoffqualität 2** Farben 158		Stoffqualität 4 ¹⁵ Farben 400-499		Stoffqualität 5 Farben 500-899		Stoffbedarf bei Stoffbreite 120cm in Laufmeter*	Bestellnummer
		EK-Basis	UVP	EK-Basis	UVP	EK-Basis	UVP		
300 x 300	8	302.40	363.-	536.50	644.-	879.-	1055.-	10.9	094 04 310 1
400 x 300	8	339.40	407.-	642.90	771.-	1162.50	1395.-	13.8	094 04 402 1

FORTINO® Pro: Überzug lose (ohne Gestell, ohne Rückgaberecht)

Nenngrösse	Anzahl Streben	Stoffqualität 2** Farben 158		Stoffqualität 4 ¹⁵ Farben 400-499		Stoffqualität 5 Farben 500-899		Stoffbedarf bei Stoffbreite 120cm in Laufmeter*	Bestellnummer
		EK-Basis	UVP	EK-Basis	UVP	EK-Basis	UVP		
Ø 250	8	103.10	124.-	327.10	393.-	396.-	475.-	7.2	312 04 250 1
Ø 300	8	122.10	147.-	353.90	425.-	487.50	585.-	8.2	312 04 300 1
200 x 200	8	106.40	128.-	324.80	390.-	429.-	515.-	5.6	312 04 201 1
250 x 250	8	126.60	152.-	366.30	440.-	537.50	645.-	9.0	312 04 251 1

FORTERO® Pro: Überzug lose (ohne Gestell, ohne Rückgaberecht)

Nenngrösse	Anzahl Streben	Stoffqualität 2** Farben 158		Stoffqualität 4 ¹⁵ Farben 400-499		Stoffqualität 5 Farben 500-899		Stoffbedarf bei Stoffbreite 120cm in Laufmeter*	Bestellnummer
		EK-Basis	UVP	EK-Basis	UVP	EK-Basis	UVP		
Ø 350	8	268.80	323.-	446.90	536.-	829.-	995.-	10.4	321 04 350 1
300 x 300	8	237.50	285.-	533.10	640.-	879.-	1055.-	10.8	321 04 301 1
350 x 350	8	339.40	407.-	656.30	788.-	1062.50	1275.-	14.0	321 04 351 1
300 x 200	8	222.90	267.-	405.50	487.-	779.-	935.-	7.8	321 04 303 1
350 x 250	8	287.90	345.-	551.10	661.-	937.50	1125.-	10.6	321 04 352 1

FORTELLO® Pro: Überzug lose (ohne Gestell, ohne Rückgaberecht)

Nenngrösse	Anzahl Streben	Stoffqualität 2** Farben 158		Stoffqualität 4 ¹⁵ Farben 400-499		Stoffqualität 5 Farben 500-899		Stoffbedarf bei Stoffbreite 120cm in Laufmeter*	Bestellnummer
		EK-Basis	UVP	EK-Basis	UVP	EK-Basis	UVP		
350 x 350	8	329.-	395.-	563.40	676.-	1062.50	1275.-	15.0	326 04 351 1
400 x 400	8	401.-	481.-	695.-	834.-	1287.50	1545.-	18.4	326 04 401 1
400 x 300	8	339.-	407.-	569.-	683.-	1162.50	1395.-	13.8	326 04 402 1

FORTELLO® LED: Überzug lose (ohne Gestell, ohne Rückgaberecht)

Nenngrösse	Anzahl Streben	Stoffqualität 2** Farben 158 ohne LED		Stoffqualität 4 ¹⁵ Farben 400-499 ohne LED		Stoffqualität 5 Farben 500-899		Stoffbedarf bei Stoffbreite 120cm in Laufmeter*	Bestellnummer
		EK-Basis	UVP	EK-Basis	UVP	EK-Basis	UVP		
Ø 400	8	290.-	348.-	551.-	661.-	996.-	1195.-	12.9	325 04 400 1
300 x 300	8	278.-	334.-	518.-	622.-	879.-	1055.-	10.6	325 04 301 1
350 x 350	8	329.-	395.-	563.40	676.-	1062.50	1275.-	15.0	325 04 351 1
400 x 400	8	401.-	481.-	695.-	834.-	1287.50	1545.-	18.4	325 04 401 1
400 x 300	8	339.-	407.-	569.-	683.-	1162.50	1395.-	13.8	325 04 402 1

*Doppelter Stoffbedarf bei asymmetrischem Stoff mit Stoffbreite 120 cm

**Verfügbarkeit nur nach Rücksprache

¹⁵ Ab einer Bestellmenge von 10 Stück in der Stoffqualität 4, muss die Lieferzeit im Glatz Verkaufs-Innendienst angefragt werden.

AMBIENTE Nova: Überzug lose (ohne Gestell, ohne Rückgaberecht)

Nenngrösse	Anzahl Streben	Stoffqualität 5 Farben 500-899		Stoffbedarf bei Stoffbreite 120cm in Laufmeter*	Bestellnummer ohne Volant	Stoffqualität 5 Farben 500-899		Stoffbedarf bei Stoffbreite 120cm in Laufmeter*	Bestellnummer mit Volant
		EK-Basis	UVP			EK-Basis	UVP		
cm				uni/symmetrisch				uni/symmetrisch	
Ø 400	8	996.–	1195.–	13.7	105 04 400 1	1179.–	1415.–	16.3	105 04 400 0
Ø 500	8	1329.50	1595.–	19.9	105 04 500 1	1512.50	1815.–	24.0	105 04 500 0
350 x 350	8	1063.–	1276.–	15.1	105 04 351 1	1246.–	1495.–	17.9	105 04 351 0
400 x 400	8	1288.–	1546.–	18.3	105 04 401 1	1471.–	1765.–	21.3	105 04 401 0
400 x 300	8	1188.–	1426.–	14.5	105 04 402 1	1371.–	1645.–	17.6	105 04 402 0
450 x 350	8	1446.–	1735.–	17.9	105 04 452 1	1629.–	1955.–	21.3	105 04 452 0

CASTELLO® Pro: Überzug lose (ohne Gestell, ohne Rückgaberecht)

Nenngrösse	Anzahl Streben	Stoffqualität 5 Farben 500-899		Stoffbedarf bei Stoffbreite 120cm in Laufmeter*	Bestellnummer ohne Volant	Stoffqualität 5 Farben 500-899		Stoffbedarf bei Stoffbreite 120cm in Laufmeter*	Bestellnummer mit Volant
		EK-Basis	UVP			EK-Basis	UVP		
cm				uni/symmetrisch				uni/symmetrisch	
Ø 350	8	829.50	995.–	10.8	143 04 350 1	1012.50	1215.–	13.2	143 04 350 0
Ø 400	8	996.–	1195.–	13.8	143 04 400 1	1179.–	1415.–	16.2	143 04 400 0
Ø 450	8	1163.–	1396.–	16.7	143 04 450 1	1346.–	1615.–	19.2	143 04 450 0
Ø 500	8	1304.50	1565.–	19.8	143 04 500 1	1487.50	1785.–	24.0	143 04 500 0
Ø 550	8	1521.–	1825.–	24.2	143 04 550 1	1704.–	2045.–	28.0	143 04 550 0
Ø 600	8	1729.50	2075.–	28.2	143 04 600 1	1912.50	2295.–	32.3	143 04 600 0
300 x 300	8	879.50	1055.–	11.5	143 04 301 1	1062.50	1275.–	14.3	143 04 301 0
350 x 350	8	1063.–	1276.–	15.1	143 04 351 1	1246.–	1495.–	17.9	143 04 351 0
400 x 400	8	1288.–	1546.–	18.5	143 04 401 1	1471.–	1765.–	21.5	143 04 401 0
450 x 450	8	1513.–	1816.–	22.0	143 04 451 1	1696.–	2035.–	27.3	143 04 451 0
500 x 500	8	1804.50	2165.–	28.2	143 04 501 1	1987.50	2385.–	32.7	143 04 501 0
350 x 300	8	1079.50	1295.–	12.6	143 04 352 1	1262.50	1515.–	14.7	143 04 352 0
400 x 300	8	1163.–	1396.–	14.6	143 04 402 1	1346.–	1615.–	17.5	143 04 402 0
450 x 350	8	1354.50	1625.–	18.5	143 04 452 1	1537.50	1845.–	21.3	143 04 452 0
500 x 400	8	1579.50	1895.–	23.4	143 04 502 1	1762.50	2115.–	27.2	143 04 502 0
550 x 450	8	1829.50	2195.–	29.7	143 04 552 1	2012.50	2415.–	34.6	143 04 552 0

*Doppelter Stoffbedarf bei asymmetrischem Stoff mit Stoffbreite 120 cm

PALAZZO® Style: Überzug lose (ohne Gestell, ohne Rückgaberecht)
für Artikel mit Bestellnummer 232 xxx (ab 2022)

Nenngrösse	Anzahl Streben	Stoffqualität 5 Farben 500-899		Stoffbedarf bei Stoffbreite 120cm in Laufmeter*	Bestellnummer ohne Volant	Stoffqualität 5 Farben 500-899		Stoffbedarf bei Stoffbreite 120cm in Laufmeter*	Bestellnummer mit Volant
		EK-Basis	UVP			EK-Basis	UVP		
Ø 300	8	779.–	935.–	8.2	232 04 300 1	962.50	1155.–	10.6	232 04 300 0
Ø 350	8	829.–	995.–	10.8	232 04 350 1	1012.50	1215.–	14.2	232 04 350 0
Ø 400	8	996.–	1195.–	13.9	232 04 400 1	1179.–	1415.–	17.4	232 04 400 0
Ø 450	8	1162.50	1395.–	16.6	232 04 450 1	1346.–	1615.–	20.1	232 04 450 0
Ø 500	8	1329.–	1595.–	19.9	232 04 500 1	1512.50	1815.–	23.9	232 04 500 0
Ø 550	8	1479.–	1775.–	24.1	232 04 550 1	1662.50	1995.–	28.7	232 04 550 0
Ø 600	8	1762.50	2115.–	28.5	232 04 600 1	1946.–	2335.–	33.6	232 04 600 0
300 x 300	8	879.–	1055.–	10.5	232 04 301 1	1062.50	1275.–	13.2	232 04 301 0
350 x 350	8	1062.50	1275.–	15.0	232 04 351 1	1246.–	1495.–	18.8	232 04 351 0
400 x 400	8	1287.50	1545.–	18.5	232 04 401 1	1471.–	1765.–	22.7	232 04 401 0
450 x 450	8	1546.–	1855.–	22.1	232 04 451 1	1729.–	2075.–	27.1	232 04 451 0
500 x 500	8	1812.50	2175.–	27.8	232 04 501 1	1996.–	2395.–	33.3	232 04 501 0
300 x 200	8	896.–	1075.–	7.4	232 04 303 1	1079.–	1295.–	10.1	232 04 303 0
300 x 250	8	979.–	1175.–	9.4	232 04 304 1	1162.50	1395.–	12.2	232 04 304 0
350 x 200	8	946.–	1135.–	8.3	232 04 355 1	1129.–	1355.–	11.3	232 04 355 0
350 x 250	8	1062.50	1275.–	11.5	232 04 354 1	1246.–	1495.–	14.8	232 04 354 0
350 x 300	8	1121.–	1345.–	13.4	232 04 352 1	1304.–	1565.–	17.2	232 04 352 0
400 x 200	8	1021.–	1225.–	10.2	232 04 404 1	1204.–	1445.–	13.5	232 04 404 0
400 x 250	8	1121.–	1345.–	12.0	232 04 405 1	1304.–	1565.–	15.6	232 04 405 0
400 x 300	8	1187.50	1425.–	14.9	232 04 402 1	1371.–	1645.–	19.2	232 04 402 0
400 x 350	8	1329.–	1595.–	16.4	232 04 407 1	1512.50	1815.–	20.5	232 04 407 0
450 x 250	8	1204.–	1445.–	14.0	232 04 453 1	1387.50	1665.–	17.8	232 04 453 0
450 x 300	8	1296.–	1555.–	15.7	232 04 454 1	1479.–	1775.–	19.8	232 04 454 0
450 x 350	8	1446.–	1735.–	17.8	232 04 452 1	1629.–	1955.–	22.3	232 04 452 0
450 x 400	8	1512.50	1815.–	19.8	232 04 457 1	1696.–	2035.–	24.5	232 04 457 0
500 x 250	8	1312.50	1575.–	15.5	232 04 504 1	1496.–	1795.–	19.6	232 04 504 0
500 x 300	8	1387.50	1665.–	17.9	232 04 506 1	1571.–	1885.–	22.2	232 04 506 0
500 x 350	8	1479.–	1775.–	20.2	232 04 510 1	1662.50	1995.–	24.9	232 04 510 0
500 x 400	8	1721.–	2065.–	22.5	232 04 502 1	1904.–	2285.–	27.4	232 04 502 0
500 x 450	8	1804.–	2165.–	24.5	232 04 512 1	1987.50	2385.–	29.8	232 04 512 0

*Doppelter Stoffbedarf bei asymmetrischem Stoff mit Stoffbreite 120 cm

PALAZZO® Noblesse: Überzug lose (ohne Gestell, ohne Rückgaberecht)
für Artikel mit Bestellnummer 332 xxx (ab 2022)

Nenngrösse	Anzahl Streben	Stoffqualität 5 Farben 500-899		Stoffbedarf bei Stoffbreite 120cm in Laufmeter*	Bestellnummer ohne Volant	Stoffqualität 5 Farben 500-899		Stoffbedarf bei Stoffbreite 120cm in Laufmeter*	Bestellnummer mit Volant
		EK-Basis	UVP			EK-Basis	UVP		
Ø 400	8	996.–	1195.–	13.6	332 04 400 1	1179.–	1415.–	17.0	332 04 400 0
Ø 450	8	1162.50	1395.–	16.6	332 04 450 1	1346.–	1615.–	20.1	332 04 450 0
Ø 450	8 ⁹	1162.50	1395.–	16.5	332 04 455 1	1346.–	1615.–	20.2	332 04 455 0
Ø 500	8	1329.–	1595.–	19.9	332 04 500 1	1512.50	1815.–	23.9	332 04 500 0
Ø 500	10	1446.–	1735.–	20.2	332 04 505 1	1629.–	1955.–	25.0	332 04 505 0
Ø 550	10	1662.50	1995.–	25.1	332 04 550 1	1846.–	2215.–	30.6	332 04 550 0
Ø 600	10	1762.50	2115.–	29.1	332 04 600 1	1946.–	2335.–	35.4	332 04 600 0
Ø 650	10	2062.50	2475.–	34.2	332 04 650 1	2246.–	2695.–	40.8	332 04 650 0
Ø 700	10	2279.–	2735.–	38.4	332 04 700 1	2462.50	2955.–	44.9	332 04 700 0
350 x 350	8	1062.50	1275.–	14.5	332 04 351 1	1246.–	1495.–	18.3	332 04 351 0
400 x 400	8	1287.50	1545.–	18.2	332 04 401 1	1471.–	1765.–	22.7	332 04 401 0
400 x 400	12	1662.50	1995.–	19.0	332 04 406 1	1846.–	2215.–	23.4	332 04 406 0
450 x 450	8	1546.–	1855.–	22.1	332 04 451 1	1729.–	2075.–	27.1	332 04 451 0
450 x 450	12	1846.–	2215.–	22.6	332 04 456 1	2029.–	2435.–	27.4	332 04 456 0
500 x 500	8	1812.50	2175.–	27.8	332 04 503 1	1996.–	2395.–	33.5	332 04 503 0
500 x 500	12	2121.–	2545.–	29.1	332 04 514 1	2304.–	2765.–	34.7	332 04 514 0
550 x 550	12	2412.50	2895.–	35.3	332 04 551 1	2596.–	3115.–	41.1	332 04 551 0
600 x 600	12	2679.–	3215.–	40.0	332 04 602 1	2862.50	3435.–	45.9	332 04 602 0
450 x 350	8	1446.–	1735.–	17.8	332 04 452 1	1629.–	1955.–	22.3	332 04 452 0
450 x 400	8	1512.50	1815.–	19.8	332 04 457 1	1696.–	2035.–	24.5	332 04 457 0
500 x 250	8	1312.50	1575.–	15.5	332 04 504 1	1496.–	1795.–	19.7	332 04 504 0
500 x 300	10	1579.–	1895.–	18.3	332 04 509 1	1762.50	2115.–	23.4	332 04 509 0
500 x 350	10	1704.–	2045.–	20.9	332 04 513 1	1887.50	2265.–	26.4	332 04 513 0
500 x 400	8	1721.–	2065.–	22.7	332 04 502 1	1904.–	2285.–	27.7	332 04 502 0
500 x 400	10	1812.50	2175.–	23.2	332 04 507 1	1996.–	2395.–	28.6	332 04 507 0
500 x 450	10	1929.–	2315.–	25.2	332 04 508 1	2112.50	2535.–	30.6	332 04 508 0
550 x 300	10	1579.–	1895.–	20.2	332 04 553 1	1762.50	2115.–	25.7	332 04 553 0
550 x 350	10	1804.–	2165.–	23.2	332 04 554 1	1987.50	2385.–	28.9	332 04 554 0
550 x 400	10	1929.–	2315.–	25.5	332 04 557 1	2112.50	2535.–	31.6	332 04 557 0
550 x 450	10	2037.50	2445.–	28.1	332 04 552 1	2221.–	2665.–	34.7	332 04 552 0
550 x 500	10	2187.50	2625.–	30.8	332 04 558 1	2371.–	2845.–	37.4	332 04 558 0
600 x 300	10	1712.50	2055.–	23.6	332 04 604 1	1896.–	2275.–	29.7	332 04 604 0
600 x 350	10	1896.–	2275.–	25.0	332 04 603 1	2079.–	2495.–	30.9	332 04 603 0
600 x 400	10	2037.50	2445.–	27.5	332 04 622 1	2221.–	2665.–	34.2	332 04 622 0
600 x 450	10	2162.50	2595.–	30.2	332 04 607 1	2346.–	2815.–	37.4	332 04 607 0
600 x 500	10	2312.50	2775.–	34.6	332 04 623 1	2496.–	2995.–	41.5	332 04 623 0
600 x 550	10	2496.–	2995.–	37.4	332 04 608 1	2679.–	3215.–	44.0	332 04 608 0

⁹verstärkte Ausführung für erhöhte Windfestigkeit

*Doppelter Stoffbedarf bei asymmetrischem Stoff mit Stoffbreite 120 cm

PALAZZO® Royal: Überzug lose (ohne Gestell, ohne Rückgaberecht)
für Artikel mit Bestellnummer 342 xxx (ab 2022)

Nenngrösse	Anzahl Streben	Stoffqualität 5 Farben 500-899		Stoffbedarf bei Stoffbreite 120cm in Laufmeter*	Bestellnummer ohne Volant	Stoffqualität 5 Farben 500-899		Stoffbedarf bei Stoffbreite 120cm in Laufmeter*	Bestellnummer mit Volant
		EK-Basis	UVP			EK-Basis	UVP		
Ø 500	10	1612.50	1935.-	18.8	342 04 500 1	1796.-	2155.-	23.6	342 04 500 0
Ø 600	10	1996.-	2395.-	27.5	342 04 600 1	2179.-	2615.-	33.4	342 04 600 0
Ø 700	10	2446.-	2935.-	36.4	342 04 700 1	2629.-	3155.-	41.8	342 04 700 0
Ø 800	10	2946.-	3535.-	46.4	342 04 800 1	3129.-	3755.-	52.7	342 04 800 0
500 x 500	12	2387.50	2865.-	27.5	342 04 501 1	2571.-	3085.-	32.5	342 04 501 0
550 x 550	12	2654.-	3185.-	32.8	342 04 551 1	2837.50	3405.-	38.6	342 04 551 0
600 x 600	12	2937.50	3525.-	38.7	342 04 602 1	3121.-	3745.-	44.5	342 04 602 0
650 x 650	12	3237.50	3885.-	46.0	342 04 651 1	3421.-	4105.-	53.1	342 04 651 0
700 x 700	12	3587.50	4305.-	52.2	342 04 703 1	3771.-	4525.-	59.5	342 04 703 0
550 x 500	10	2454.-	2945.-	28.9	342 04 558 1	2637.50	3165.-	35.5	342 04 558 0
600 x 500	10	2596.-	3115.-	33.4	342 04 623 1	2779.-	3335.-	39.4	342 04 623 0
600 x 550	10	2729.-	3275.-	34.5	342 04 608 1	2912.50	3495.-	41.8	342 04 608 0
650 x 400	10	2396.-	2875.-	27.9	342 04 653 1	2579.-	3095.-	35.0	342 04 653 0
650 x 450	10	2546.-	3055.-	30.6	342 04 654 1	2729.-	3275.-	37.8	342 04 654 0
650 x 500	10	2721.-	3265.-	34.3	342 04 657 1	2904.-	3485.-	41.7	342 04 657 0
650 x 550	12	3096.-	3715.-	37.8	342 04 658 1	3279.-	3935.-	44.3	342 04 658 0
700 x 350	10	2387.50	2865.-	28.8	342 04 704 1	2571.-	3085.-	35.7	342 04 704 0
700 x 400	10	2479.-	2975.-	29.4	342 04 707 1	2662.50	3195.-	36.2	342 04 707 0
700 x 450	10	2637.50	3165.-	32.1	342 04 708 1	2821.-	3385.-	39.6	342 04 708 0
700 x 500	10	2837.50	3405.-	39.3	342 04 701 1	3021.-	3625.-	43.5	342 04 701 0
700 x 550	10	3029.-	3635.-	40.4	342 04 709 1	3212.50	3855.-	48.3	342 04 709 0
700 x 600	12	3421.-	4105.-	45.8	342 04 702 1	3604.-	4325.-	51.9	342 04 702 0
700 x 650	12	3596.-	4315.-	48.0	342 04 712 1	3779.-	4535.-	55.4	342 04 712 0
750 x 450	12	2987.50	3585.-	35.7	342 04 752 1	3171.-	3805.-	42.6	342 04 752 0
750 x 500	12	3204.-	3845.-	40.4	342 04 753 1	3387.50	4065.-	47.5	342 04 753 0
800 x 400	10	2746.-	3295.-	34.8	342 04 804 1	2929.-	3515.-	44.0	342 04 804 0
800 x 500	12	3404.-	4085.-	45.7	342 04 807 1	3587.50	4305.-	53.3	342 04 807 0
800 x 600	14	4029.-	4835.-	51.7	342 04 802 1	4212.50	5055.-	58.8	342 04 802 0

*Doppelter Stoffbedarf bei asymmetrischem Stoff mit Stoffbreite 120 cm

Allgemeine Geschäftsbedingungen

der Glatz AG vom 01.01.2022

1. Geltungsbereich

Diese Allgemeinen Geschäftsbedingungen (nachfolgend «AGB») gelten für alle Verträge, welche die Glatz AG mit Kunden (nachfolgend «Käufer») betreffend die von der Glatz AG vertriebenen Produkte (nachfolgend «Produkte») abschliesst. Diese AGB bilden einen integralen Vertragsbestandteil im Falle eines Vertragsschlusses gemäss Ziffer 2 der AGB.

2. Vertragsschluss / -inhalt

- 2.1 Ein Vertrag kommt erst durch die ausdrückliche schriftliche Auftragsbestätigung der Glatz AG zustande, wobei diese Bestätigung auch per Email erfolgen kann.
- 2.2 Massgebend für die Produkte ist ausschliesslich die Produktbeschreibung gemäss Preisliste der Glatz AG für Fachhändler (nachfolgend «Preisliste»). Mündliche Absprachen oder Zusicherungen in Bezug auf Produkte und/oder vom Käufer im Zusammenhang mit bestellten Produkten zur Verfügung gestellte technische Unterlagen wie Zeichnungen, Beschreibungen, Abbildungen und dergleichen bedürfen zu ihrer Verbindlichkeit der ausdrücklichen schriftlichen Bestätigung von Glatz AG.

3. Preise

- 3.1 Massgebend ist die zum Zeitpunkt der Lieferung der Bestellung gemäss Ziffer 5 der AGB geltende Preisliste. Der Käufer hat sich selber nach der neusten Preisliste zu erkundigen. Mit Erlass einer neuen Preisliste gilt die alte Preisliste als annulliert. Die Mehrwertsteuer wird, sofern geschuldet, zusätzlich in Rechnung gestellt.
- 3.2 Die Preisliste versteht sich nicht als Offerte. Glatz AG kann nach freien Ermessen Bestellungen akzeptieren oder ablehnen (s. Ziffer 2.1 der AGB).
- 3.3 Die Preise beziehen sich allein auf den Produktumfang gemäss Preisliste. Änderungen an den Produkten gemäss Preisliste und/oder zusätzliche Leistungen von Glatz AG im Zusammenhang mit den Produkten (wie Montageleistungen) bedürfen der ausdrücklichen schriftlichen Bestätigung von Glatz AG und werden dem Käufer gesondert in Rechnung gestellt.

4. Zahlungsbedingungen

- 4.1 Ohne ausdrücklich anderslautende Zahlungsvereinbarung sind sämtliche Rechnungen innert 10 Tagen seit Rechnungsdatum netto zahlbar. Diese Zahlungstermine gelten in jedem Fall und unabhängig von Leistungsverzögerungen auf Seiten Glatz AG.
- 4.2 Im Falle des Zahlungsverzuges schuldet der Käufer ohne jede Mahnung einen Verzugszins von 6% ab Fälligkeit.
- 4.3 Im Falle des Zahlungsverzuges ist Glatz AG berechtigt, bereits bestellte, aber noch nicht gelieferte Ware zurückzubehalten, ohne dass dem Käufer in Bezug auf diese Bestellungen ein Rücktrittsrecht zusteht.
- 4.4 Glatz AG ist berechtigt, angemessene Mahnspesen zu fordern. Alle mit der Eintreibung verbundenen Kosten (z.B. Inkassokosten und insbesondere Anwaltskosten) gehen vollumfänglich zu Lasten des säumigen Käufers.

5. Lieferung / Versand / Nutzen und Gefahr

- 5.1 Ohne ausdrücklich anderslautende Vereinbarung liefert Glatz AG die Produkte Ex Works (Incoterms 2020). Die Verpackungsart wird von Glatz AG bestimmt. Glatz AG ist in jedem Fall berechtigt, Teillieferungen vorzunehmen, und der Käufer ist verpflichtet, Teillieferungen zu akzeptieren. Dem Käufer werden im Falle einer Verzögerung der Abholung angemessene Lagerkosten in Rechnung gestellt. Allfällige Versandkosten gehen zulasten des Käufers.
- 5.2 Ohne ausdrücklich anderslautende Vereinbarung gehen Nutzen und Gefahr bezüglich der Produkte im Zeitpunkt der Bereitstellung zur Abholung bzw. im Falle eines Versands mit der Aufgabe der Produkte zum Versand auf den Käufer über. Entsprechend erfolgt jeder Transport auf Gefahr des Käufers.

6. Eigentumsvorbehalt

Die Ware bleibt bis zur endgültigen Bezahlung des Kaufpreises Eigentum der Glatz AG. Diese wird hiermit vom Käufer ermächtigt, bis zur vollständigen Bezahlung des Kaufpreises für die von ihm gelieferten Waren einen Eigentumsvorbehalt im zuständigen Register eintragen zu lassen.

7. Liefertermin

- 7.1 Die in der Auftragsbestätigung der Glatz AG angegebenen Lieferfristen sind nicht verbindlich. Verbindliche Lieferfristen bedürfen einer entsprechenden ausdrücklichen schriftlichen Vereinbarung.
- 7.2 Bei Nichteinhaltung einer gemäss Ziffer 7.1 der AGB verbindlichen Lieferfrist durch Glatz AG kann der Käufer nach Ablauf einer zwischen den Parteien vereinbarten angemessenen Nachfrist vom Vertrag bezüglich der betroffenen Bestellungen zurücktreten. Betreffend bereits erfolgte Teillieferungen ist der Rücktritt ausgeschlossen. Weitere Ansprüche des Käufers bei Nichteinhaltung bestätigter Liefertermine als dieser Rücktritt, insbesondere Schadenersatzansprüche jegliche Art, sind ausgeschlossen. Der Rücktritt ist ausgeschlossen, wenn eine vorübergehende Unmöglichkeit der Lieferung auf höhere Gewalt oder Betriebsstörungen im Betrieb der Glatz AG oder bei einem Lieferanten der Glatz AG beruht.

8. Leistungen des Käufers

- 8.1 Der Käufer verpflichtet sich bei Weiterverkauf der Produkte, die einem Fachgeschäft bzw. Fachhändler entsprechenden Leistungen zu erbringen. Für Kundenberatung, Produktrepräsentation und Serviceleistungen (z.B. After-Sales-Service) ist der Käufer verpflichtet, über angemessene Ausstellungs- bzw. Geschäftsräume und ein ausreichendes Produktelager (inkl. Ersatzteile) vor Ort zu verfügen.
- 8.2 Der Käufer ist verpflichtet, seine Fachkenntnisse bzw. diejenigen seines Personals weiterzuentwickeln, um die von einem Fachgeschäft erwarteten Leistungen vollumfänglich erbringen zu können.
- 8.3 Beabsichtigt der Käufer den Vertrieb der Produkte der Glatz AG auch oder ausschliesslich über das Internet zu verkaufen, so bedarf es eine separate Vereinbarung zwischen der Glatz AG und dem Käufer. Darüber hinaus gelten sämtliche Bestimmungen dieser AGB uneingeschränkt auch für den Vertrieb der Produkte durch den Käufer über das Internet.

9. Mängelrüge und Haftung

- 9.1 Allfällige Mängel an den Produkten müssen der Glatz AG schriftlich unter Angabe der detailliert aufgeführten Mängel innerhalb von fünf Tagen nach Eintreffen der Produkte am Glatz AG vorgängig mitgeteilten Bestimmungsort gemeldet werden. Versteckte Mängel müssen der Glatz AG umgehend nach Entdeckung und schriftlich unter Angabe der detailliert aufgeführten Mängel mitgeteilt werden, wobei innerhalb der ersten sechs Monate seit Eintreffen der Produkte am Glatz AG vorgängig mitgeteilten Bestimmungsort die widerlegbare Vermutung besteht, dass der Mangel bereits im Zeitpunkt des Eintreffens bestanden hat.
- 9.2 Wird ein Mangel innerhalb von sechs Monaten seit Eintreffen der Produkte am Glatz AG vorgängig mitgeteilten Bestimmungsort gemäss Ziffer 9.1 der Glatz AG angezeigt, so besteht die widerlegbare Vermutung, dass der Mangel bereits beim Eintreffen der Produkte am Glatz AG vorgängig mitgeteilten Bestimmungsort bestand, es sei denn, diese Vermutung ist mit der Art der Ware oder des Mangels unvereinbar.
- 9.3 Nach Ablauf von zwei Jahren nach Eintreffen der Produkte am Glatz AG vorgängig mitgeteilten Bestimmungsort können keine Mängel an den Produkten (ungeachtet der Art solcher Mängel) gegenüber der Glatz AG mehr geltend gemacht werden.
- 9.4 Bei Vorliegen von bestehenden und gemäss der AGB korrekt gerügten Mängeln kann Glatz AG nach freiem Ermessen entweder die betroffenen Produkte reparieren, dem Käufer Ersatzprodukte liefern oder dem Käufer eine Gutschrift ausstellen. Weitere Mängelrechte bestehen nicht. Insbesondere sind jegliche Schadenersatzansprüche im Zusammenhang mit Mängeln ausgeschlossen.
- 9.5 Eine allfällige Rücksendung der Ware bedarf der vorgängigen Zustimmung von Glatz AG. Glatz AG akzeptiert nur Rücksendungen von Waren in sauberem und einwandfreiem Zustand unter Angabe des Rücksendungsgrunds und der Rücknahmenummer.
- 9.6 Jede Haftung der Glatz AG im Zusammenhang mit Produkten ist, soweit gesetzlich zulässig, ausgeschlossen.

10. Immaterialgüterrechte

- 10.1 Die Rechte an den gesamten durch Glatz AG zur Verfügung gestellten und/oder im Internet publizierten Produktinformationen und -bilder stehen allein der Glatz AG zu. Die vollständige oder teilweise Vervielfältigung sowie die elektronische oder mit anderen Mitteln erfolgte vollständige oder teilweise Verbreitung bedürfen der vorherigen ausdrücklichen Zustimmung der Glatz AG. Der Käufer verpflichtet sich zur Einhaltung der jeweils gültigen Markenrichtlinien der Glatz AG und zwar unabhängig davon, ob er die Produktinformationen und -bilder der Glatz AG kopiert oder selber entsprechende Produktinformationen und -bilder herstellt und verwendet.
- 10.2 Sämtliche Gewährleistungs- und Haftungsansprüche des Käufers betreffend Ansprüche von Dritten aus besseren Rechten (insbesondere Markenrechte und Urheberrechte) sind ausgeschlossen.

11. Weitere Bestimmungen

- 11.1 Der Käufer hat kein Verrechnungsrecht. Insbesondere ist der Käufer nicht berechtigt, allfällig Rückvergütungen von Glatz AG ohne ausdrückliche Zustimmung der Glatz AG mit Warenrechnungen zu verrechnen.
- 11.2 Allgemeine Bedingungen des Käufers sind für Glatz AG nur verbindlich, wenn sie von Glatz AG unterschrieben akzeptiert und ausdrücklich übernommen worden sind.
- 11.3 Besondere Bestimmungen in individuellen schriftlichen Verträgen zwischen dem Käufer und Glatz AG bleiben vorbehalten. Mündliche Abreden zwischen dem Käufer und Glatz AG entfalten indessen keine Gültigkeit.
- 11.4 Diese AGB ersetzen sämtliche bestehenden allgemeinen Bedingungen der Glatz AG und gelten bis auf Widerruf von Seiten der Glatz AG.

12. Anwendbares Recht, Gerichtsstand

- 12.1 Das Vertragsverhältnis der Parteien untersteht insgesamt, inkl. dieser AGB, schweizerischem Recht, unter Ausschluss der kollisionsrechtlichen Bestimmungen des schweizerischen internationalen Privatrechts, insbesondere unter Ausschluss des Übereinkommens der Vereinten Nationen über Verträge über den internationalen Warenverkauf (Wiener Kaufrecht).
- 12.2 Ausschliesslicher Gerichtsstand ist der Sitz der Glatz AG.

Befestigungsart M4, M8, M16
 (Standrohr oder Aufstellscharnier zwingend notwendig)



	Socket M4, 120 kg/180 kg, Stahl feuerverzinkt
	Socket M4/M8/M16, 240 kg/310 kg/430 kg/ 570 kg/ 690 kg, Stahl feuerverzinkt (justier- und nivellierbar)
	Abdeckung zu Socket M4, 120 kg/180 kg, ABS, Aluminium- eloxiert-Look
	Abdeckung zu Socket M4, 120 kg/180 kg, ABS, anthrazit
	Abdeckung zu Socket M4/M8/M16, 240/310 kg, Aluminium, pulver- beschichtet, hellgrau
	Abdeckung zu Socket M4/M8/M16, 240/310 kg, Aluminium, pulver- beschichtet, anthrazit
	Bodenhülse M8, Bodenhülse M16, Stahl feuerverzinkt
	Bodenhülse M4, Stahl feuerverzinkt
	Montageplatte M4, M8 Montageplatte M16, Stahl feuerverzinkt
	Montageplatte M4, Montageplatte M8, Montageplatte M16, spezial, Aufbauhöhe 50–149 mm, Stahl feuerverzinkt
	Montageplatte M4, Montageplatte M8, Montageplatte M16, spezial, Aufbauhöhe 150–350 mm, Stahl feuerverzinkt
	Montageplatte M4, Montageplatte M8, Montageplatte M16, für hohe Dämmungen, Aufbauhöhe nach Mass, Stahl feuerverzinkt

	Mauerkonsole M4, Ausladung von 100 mm
	Mauerkonsole M4, Ausladung von 480 mm
	Standrohr M4 zu Ambiente Nova, Stahl feuerverzinkt
	Standrohr M4 zu Castello Pro, Stahl feuerverzinkt
	Standrohr M4 für PzS, PzN, Stahl feuerverzinkt, mit Abdeckung
	Aufstellscharnier M8 für PzS, PzN, M16 für PzR, Stahl feuerverzinkt, mit Abdeckung
Schutzhülle aus beschichtetem Polyestergewebe	
	Schutzhülle mit Stab und Reissverschluss
	Schutzhülle mit Stab und Reissverschluss und Schnürung
Regenrinne und Seitenwand (nur für quadratische und rechteckige Schirme geeignet)	
	Regenrinne Triangular, konisch
	Seitenwand

Rollensockel
 (Standrohr oder Gewichte-Set zwingend notwendig)

	Rollensockel M4 180 kg, mit Decorplatte
Beleuchtung und Heizung	
	Heizstrahler-Einheit, 1500 Watt, max. 4 Stück pro Schirm Steuerung über Pz200
	LED Steuerung über Pz200
Diverses	
	Fernbedienung 7-Kanal
	Fernbedienung 42-Kanal
	Prallschutz für Schirmmast, grau
	OSYRION Spot LED Akku-Licht, 2er Set
	OSYRION Spot LED Akku-Licht, 4er Set

Befestigungsart Z
(Standrohr Z zwingend notwendig)

	Betonsockel Z, hell 30 kg / 40 kg / 55 kg / 70 kg
	¹ Betonsockel Z 40 kg
	1/2 Granitsockel Z 30 kg
	NEU Granitsockel Z 40 kg / 55 kg / 90 kg
	Stahlsockel Z 40 kg / 55 kg
	Mauerkonsole Z, Ausladung von 180 mm
	Rasendorn Z, 85 x 150 x 350
	Standrohr Z, Stahl feuer- verzinkt, Ø 25–33 mm
	Verschiedene Standrohre Z, Edelstahl / Stahl feuerverzinkt, Ø 35 / 38–39 mm, Ø 48 / 55 mm
Rollensockel (Standrohr oder Gewichte-Set zwingend notwendig)	
	Rollensockel Z, 55 kg, mit Decorplatte
	NEU Rollensockel Z, 90 kg

Rollensockel
(Standrohr oder Gewichte-Set zwingend notwendig)

	NEU Granitsockel Z, 40 kg / 55 kg / 90 kg, Naturstein mit Rollen-Set (Stahlverzinkt / Edelstahl)
	Stahlsockel Z, 40 kg / 55 kg, mit Rollen-Set (Stahl- verzinkt / Edelstahl)
Befestigungsart PX Ø 48/55 mm (Übergangrohr PX zwingend notwendig)	
	Bodenhülse PX, Stahl feuerverzinkt / Edelstahl
	Übergangrohr PX, Stahl feuerverzinkt / Edelstahl
	Übergangrohr PX, Stahl feuerverzinkt, anthrazit pulverbeschichtet
Befestigungsart M4, M8	
	Standrohr M4, Stahl feuerverzinkt
	Montageplatte M4, M8 Stahl feuerverzinkt
	Montageplatte M4, Aufbauhöhe 50–149 mm, Stahl feuerverzinkt
	Montageplatte M4, Aufbauhöhe 150–350 mm, Stahl feuerverzinkt
	Montageplatte M4, für hohe Dämmungen, Auf- bauhöhe nach Mass, Stahl feuerverzinkt

Befestigungsart BT Ø 35/38–39 mm
(Übergangrohr BT zwingend notwendig)

	Bodenhülse BT, Stahl feuerverzinkt
	Übergangrohr BT, Stahl feuerverzinkt
Befestigungsart ST Ø 25–33 mm (Übergangrohr ST zwingend notwendig)	
	Bodenhülse ST, Stahl feuerverzinkt
	Übergangrohr ST, Stahl feuerverzinkt
Diverse Befestigungsarten	
	Bride U für Tischblatt
Schutzhülle aus beschichtetem Polyestergewebe	
	Schutzhülle / Schutzhülle mit Stab und Reissverschluss
Diverses	
	OSYRION Spot LED Akku-Licht, 2er Set
	OSYRION Spot LED Akku-Licht, 4er Set

FORTERO® Pro
 FORTELLO® Pro / LED
 SUNWING® Casa
 SOMBRANO® S*
 PENDALEX® P*
 FORTIANO®

Befestigungsart Z
 (Standrohr Z zwingend notwendig)



Betonsockel Z, hell
 70 kg / 90 kg



NEU
 Granitsockel Z
 90 kg



Standrohr Z, Edelstahl /
 Stahl feuerverzinkt
 Ø 48 / 55 mm



Standrohr Z, Stahl
 feuerverzinkt, anthrazit
 pulverbeschichtet
 Ø 48 / 55 mm



Standrohr Z, P*,
 Edelstahl / Stahl feuer-
 verzinkt

Befestigungsart M4, M8, M16
 (Standrohr oder Aufstellscharnier zwingend notwendig)



Socket M4,
 120 kg, 180 kg,
 Stahl feuerverzinkt



Abdeckung zu Socket
 M4, 120 kg/180 kg, ABS,
 Aluminium-
 eloxiert-Look



Abdeckung zu Socket
 M4, 120 kg/180 kg, ABS,
 anthrazit



NEU
 Granitsockel M4, 120 kg,



Bodenhülse M4, Stahl
 feuerverzinkt



Montageplatte M4, M8,
 Stahl feuerverzinkt

FORTERO® Pro
 FORTELLO® Pro / LED
 SUNWING® Casa
 SOMBRANO® S*
 PENDALEX® P*
 FORTIANO®

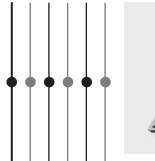

Montageplatte M4,
 speziell, Aufbauhöhe
 50–149 mm, Stahl
 feuerverzinkt

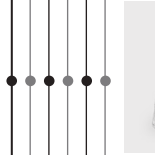

Montageplatte M4,
 speziell, Aufbauhöhe
 150–350 mm, Stahl
 feuerverzinkt

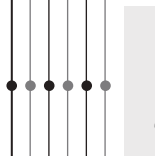

Montageplatte M4,
 für hohe Dämmungen,
 Aufbauhöhe nach Mass,
 Stahl feuerverzinkt

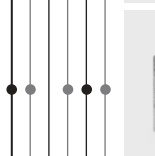

Mauerkonsole M4,
 Ausladung von 100 mm

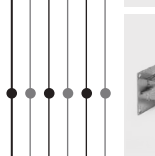

Mauerkonsole M4,
 Ausladung von 480 mm

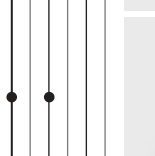

Verschiedene
 Standrohre M4, Stahl
 feuerverzinkt

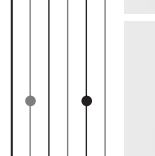

Standrohr M4, P* für
 Fortello/LED und
 Pendalex P*

Rollensockel
 (Standrohr oder Behälter-Set / Gewichte-Set
 zwingend notwendig)



NEU
 Rollensockel Z, 90 kg



Rollensockel M4,
 90 / 120 kg / 180 kg,
 mit Decorplatte



NEU
 Granitsockel Z,
 90 kg, Naturstein mit
 Rollen-Set
 (Stahlverzinkt /
 Edelstahl)

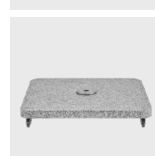

NEU
 Granitsockel M4, 120 kg,
 Naturstein mit
 Rollen-Set
 (Stahlverzinkt /
 Edelstahl)

FORTERO® Pro
 FORTELLO® Pro / LED
 SUNWING® Casa
 SOMBRANO® S*
 PENDALEX® P*
 FORTIANO®

Befestigungsart PX Ø 48 / 55 mm
 (Übergangrohr PX zwingend notwendig)

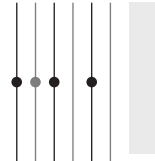

Bodenhülse PX, Stahl
 feuerverzinkt / Edelstahl

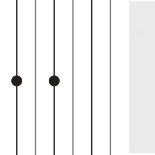

Übergangrohr PX,
 Stahl feuerverzinkt /
 Edelstahl

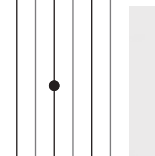

Übergangrohr PX,
 Stahl feuerverzinkt,
 anthrazit pulverbe-
 schichtet

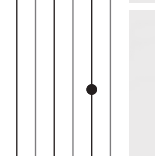

Übergangrohr PX, P*,
 Stahl feuerverzinkt /
 Edelstahl

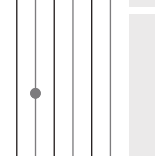

Adapter PX zu M4

**Schutzhülle aus beschichtetem
 Polyestergewebe**

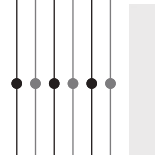

Schutzhülle mit
 Stab und
 Reißverschluss

Diverses

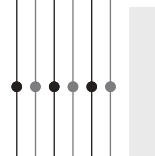

OSYRION Spot LED
 Akku-Licht, 2er Set

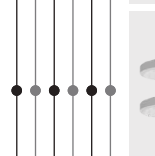

OSYRION Spot LED
 Akku-Licht, 4er Set

Glatz AG
Sonnenschirme
Saison 2026

glatz.com